

**PFAFF®**

# ACCESSOIRE CATALOGUS 2026

## NIEUWSTE ACCESSOIRES



PFAFF® *creative*™  
VERSIERAPPARAAT



Aanschuiftafel met  
verstelbare geleider

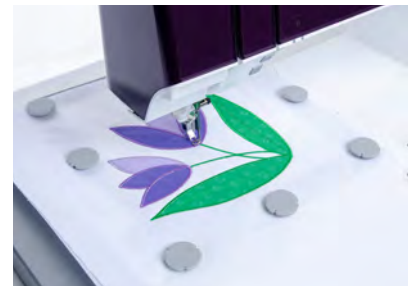

PFAFF® QUILTER'S  
METAL HOOP

# WELKOM...

...in de creatieve wereld van het naaien en bij het ruime assortiment PFAFF® accessoires.



Uw erkende PFAFF dealer adviseert u graag en laat u met plezier de complete reeks accessoires laten zien. Op [www.pfaffbenelux.com](http://www.pfaffbenelux.com) vindt u ook het laatste nieuws over de PFAFF accessoires.

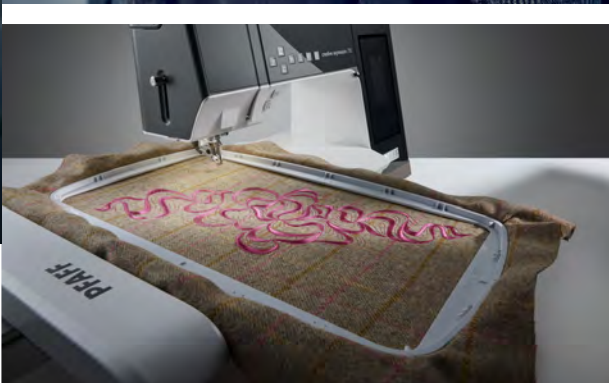
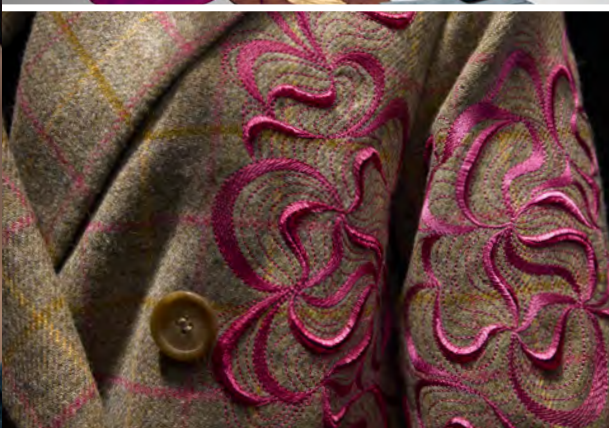

■ ■ ■ PFAFF NAAI- EN BORDUURMACHINES

Codeletters/modelnummers ..... 4

■ ■ ■ NAAIEN

Nuttige accessoires ..... 10

Decoratieve accessoires ..... 24

■ ■ ■ QUILTEN

Quiltaccessoires ..... 48

■ ■ ■ BORDUREN

Borduurcollecties ..... 64

*creative*<sup>TM</sup> borduurringen ..... 65

Welke borduurringen voor welke machines? ..... 70

*creative* Accessoires ..... 72

■ ■ ■ OVERLOCK - DECORATIEF NAAIWERK

Decoratieve accessoires ..... 83

■ ■ ■ OVERLOCK - DEKSTEEK

Deksteek accessoires ..... 94

■ ■ ■ EXTRA

Tassen ..... 101

Toebehoren ..... 102

Scharen ..... 104

Naalden ..... 112

Verstevigingen ..... 120

# ■ ■ ■ NAAI- EN BORDUURMACHINES



Voordat u begint aan uw reis door de wereld van PFAFF accessoires moet u toch ook eens een kijkje nemen naar het huidige aanbod van PFAFF naai-, borduur- en lockmachines. Comfortabel, eenvoudig te bedienen, duurzame kwaliteit, een ruime keuze aan naaifuncties en een elegante vormgeving – daar staat de naam PFAFF voor. Gedetailleerde informatie over alle modellen is verkrijgbaar bij uw PFAFF dealer of kijk op [www.pfaffbenelux.com](http://www.pfaffbenelux.com).

**L** *creative icon™ 2*  
*creative icon™*  
*performance icon™*  
*creative performance™ 950*

## Het top-of-the-line model van PFAFF!

De creative icon 2 is de ultieme naai- en borduurmachine en zet nieuwe wereldwijde normen met zijn opmerkelijke functies en gebruiksgemak. De machine heeft een grote werkruimte, een ingebouwd dubbel stoftransport (IDT), heldere LED-verlichting, meer dan 800 steken en meer dan 800 ingebouwde borduurmotieven! Bovendien maakt de *creative icon 2* verbinding met onze digitale platforms - *CREATIVATE™* en *mySewnet™* - die toegang bieden tot honderden creatieve borduurmotieven, leermiddelen en inspiratie\*.

\*Voor sommige *CREATIVATE* en *mySewnet* functies is een betaald lidmaatschap vereist.

A B C D E F G H J K L

Bekijk in onderstaand overzicht welke codeletter met uw machine correspondeert. U kunt dan gemakkelijk zien welke accessoires beschikbaar zijn voor uw machine. Uw PFAFF dealer helpt u met veel plezier bij al uw vragen.

*Welke naaivoet past bij uw machine? Dat kunt u zien aan de codeletter!*



Machines met steken van 5 mm en 6 mm breed, zonder IDT systeem  
*varimatic™* 6087, 6086, 6085 (6 mm)  
*\*hobby™* 309, 307, 303, 301 (5.5 mm)

\* Deze machines hebben een naaivoethouder van 6 mm. Aangezien de nieuwe naaivoeten zijn aangepast aan houders van 8 mm ontstaat een kleine opening tussen de houder en de naaivoetbevestiging. Als u deze nieuwe naaivoeten gebruikt, moet u de naaivoethouder vervangen door een houder van 8 mm.



Machines met steken van 5.5 mm breed, zonder IDT systeem  
*hobby* 1042, 1040, 1032, 1030, 1022, 1020, 1016



Machines met steken van 5.5 mm breed, zonder IDT systeem  
*expression™* 2014  
*tiptronic™* 6112, 6110, 2020, 2010  
*select™* 2.2, 2.0, 1528, 1526, 1520  
*hobby* 4260, 4250, 4240



Machines met steken van 5,5 mm en 6 mm breed, met IDT systeem  
*select* 4.2, 4.0, 3.2, 3.0,  
*select* 1548, 1546, 1540, 1538, 1536, 1530 (5.5 mm)  
*tiptronic* 6270, 6250, 6232, 6230,  
*tiptronic* 6152, 6150, 6122, 6120 (5.5/6 mm)  
*stretch & jeans™* 6091 (6 mm)  
*freestyle™* 1527, 1522



Machines met steken van 6 mm breed, met IDT systeem  
*creative* 2124  
*quilt expression™* 2046, 2044, 2042  
*expression* 2036, 2034, 2028, 2026, 2024  
*classicstyle™* 2029, 2027, 2025, 2023  
*tiptronic* 2040, 2030, 2020, 2010

F



Machines met steken van 9 mm breed, zonder IDT systeem  
creative 7560

G



Machines met steken van 9 mm breed, met IDT™ systeem  
creative 2170, 2144, 2140, 2134  
creative 7570, 7562, 7550, 7530  
performance™ 2058, 2056, 2054  
quilt expression 2048  
expression 2038

H



Machines met steken van 5,5 mm breed, zonder IDT systeem  
hobby 1142, 1132, 1122

J



Machines met steken van 9 mm breed, met IDT systeem

J1  
creative sensation™ pro 2  
creative sensation pro  
creative sensation  
creative vision™  
creative performance  
creative 4.5, 4.0, 3.0, 2.0  
performance 5.0, 5.2  
quilt expression 720, 4.2, 4.0  
expression 710

J2  
expression 3.5, 3.2, 3.0, 2.0, 150

J3  
creative expression 750  
quilt expression 725  
expression 715

K



Machines met steken van 7 mm breed, met IDT systeem

K1  
creative expect™ 350  
K2  
creative ambition™ 640  
creative 1.5  
quilt ambition 635, 630  
ambition 620, 610

K3  
quilt ambition™ 2.0  
ambition™ 155, 1.5, 1.0  
ambition essential™

K4  
passport™ 3.0, 2.0

K5  
SMARTER BY PFAFF™ 260c  
SMARTER BY PFAFF 160s, 140s

L



Machines met 9 mm steekbreedte en IDT systeem  
creative icon 2  
creative icon  
performance icon  
creative performance 950







## ■ ■ ■ NAAIEN

Naait u graag? Houdt u van experimenteren? Bent u trots als u professionele naairesultaten kunt laten zien? Dan nodigen wij u graag uit voor een creatieve reis door het assortiment van PFAFF accessoires. Ontdek een groot aantal slimme naaivoeten die de mogelijkheden van uw naaimachine uitbreiden en doe inspirerende ideeën op. Bijzondere effecten en lastige technieken worden voor de juiste accessoire opeens supereenvoudig!

Ga voor meer informatie naar [pfaffbenelux.com](http://pfaffbenelux.com) of ga naar uw dichtstbijzijnde erkende PFAFF® dealer.

## ■ NUTTIGE ACCESSORIES

Wilt u dat uw handgenaaide kledingstukken net zo perfect zijn als de beste confectiekleding? Bekijk dan het uitgebreide assortiment naaivoeten van PFAFF. U vindt voor elk gebruik de juiste naaivoet. Ze maken elke naaiklus gemakkelijker, en sommige klussen zijn alleen mogelijk met de juiste naaivoet. Uw PFAFF dealer vertelt u er graag meer over.

Noteer de codenummers van de verschillende PFAFF naaimachines, zodat u direct kunt zien welke naaivoeten beschikbaar zijn voor uw model.

### MULTIFUNCTIONEEL VOETPEDAAL



821261096

L

J3

Bedien verschillende machine-functies, zoals het afsnijden van de draad, afhechten of achteruitnaaien, zonder uw handen van uw project te halen.

U kunt drie delen van het voetpedaal aan functies toewijzen:

- Twee zijhendels
- Eén helende touchknop

Vijf programmeerbare naaimachinefuncties omvatten:

- Persvoetlift
- Draadknipschaar
- Achteruitnaaien
- Afhechten
- Patroon beginnen/herstarten
- Aparte naald omhoog/omlaag-functie
- Extra lange USB-kabel van 2,5 m voor verschillende naaiopposities
- Ergonomisch ontwerp
- Rubberen basis voor stabiliteit

## ZOOMGELEIDEVOET VOOR IDT™ SYSTEEM



820772096  
B C D E F G J K L  
voor IDT systeem

Zorgt voor een perfecte naadtoeslag bij het aan elkaar naaien van twee stofdelen. Alle naadtoeslagen van uw project worden even breed. De geleider geleidt de voet en de vier markeringen helpen u bij het naaien van de gewenste breedte.

1. Klik de zoomgeleidevoet voor IDT™ systeem vast.
2. Schakel het IDT™ systeem in.
3. Kies een rechte steek.
4. Plaats de goede zijden van de stoffen die u aan elkaar wilt naaien op elkaar.
5. Plaats de stof onder de naaivoet voor de metalen geleider aan de rand van de stof voor een naadtoeslag van 1,5 cm.
6. Begin voor naaien. De geleider volgt de rand van de stof en de naad wordt voor een perfect rechte naadtoeslag genaaid.
7. Gebruik de vier andere rode markeringen op de naaivoet voor kleinere naadtoeslagen.

## KNOOP-AANNAIVOET



820473096  
C D E F G J K L

Het aanzetten van knopen kan een vervelende klus zijn, maar dat behoort tot het verleden voor de knoop-aannaivoet! Gebruik deze voet om knopen met 2- of 4-gaatjes van verschillende grootte aan te zetten. Stel de steekbreedte in op de ruimte tussen de gaatjes en uw machine doet de rest. Door een stijfje te gebruiken kunt u ook knopen voor een steeltje aanzetten.

1. Markeer op de stof waar de knoop moet worden aangezet.
2. Klik de knoop-aannaivoet vast.
3. Verzink de transporteur.
4. Plaats de knoop tussen het zwarte metalen deel en de naaivoet. Zorg ervoor dat de twee gaatjes in de opening van de naaivoet liggen.
5. Leg de stof onder de naaivoet. Kies het knooaanzetprogramma of een zigzagsteek.
6. Kies de breedte op basis van de gaten in de knoop. Draai met de hand aan het handwiel en controleer of de naald in de gaatjes steekt.
7. Begin voor naaien. Bij gebruik van een knooaanzetprogramma hecht de machine de draad automatisch af.

 De automatische draadinsteker van machines uit categorie L kan bij deze voet niet worden gebruikt.

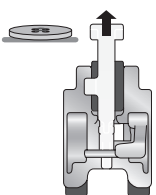
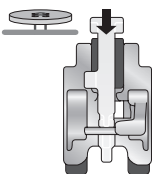

Als u een knoop met een steel wilt aanzetten, drukt u het plastic deel van de naaivoet naar u toe, zodat dit tussen beide gaatjes van de knoop in komt te liggen. Als u klaar bent met het aanzetten van de knoop, trekt u het plastic gedeelte naar achter, haalt u de knoop uit de naaivoet en knipt u de draden af. Wikkel naaigaren om het garen tussen de knoop en de stof en verknop dit.

## GELEIDEVOET VOOR IDT SYSTEEM (INSELBAAR IN DE BREEDTE)

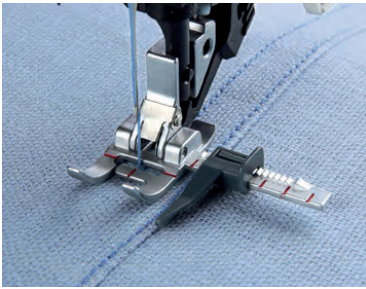

820677096  
D E F G J K L  
voor IDT systeem

De geleidevoet voor IDT systeem zorgt voor een perfecte geleiding bij doorstikken en decoratieve steken. De naaivoet heeft een „liniaal“ voor een instelbare geleider zodat u de geleider kunt plaatsen waar u wilt. Plaats de geleider langs een reeds gestikte naad of tegen een rand voor schitterend doorstikwerk. Gebruik zowel rechte als decoratieve steken. Ook ideaal voor quiltwerk in banen.

1. Klik de geleidevoet voor het IDT systeem vast.
2. Schakel het IDT systeem in.
3. Kies de gewenste steek.
4. Stel de instelbare grijze geleider in door hem links of rechts langs de „liniaal“ te verplaatsen.
5. Begin te naaien en laat de geleider de naad, rand of markering volgen.

## KNOOPSGATVOET



820672096  
J K L

De handmatige knoopsgatvoet naait uw knoopsgat handmatig in vier stappen. (Knoopsgaten die in een zeer klein stukje stof moeten worden genaaid dicht bij een versterkte rand worden niet altijd optimaal doorgevoerd met de bredere Sensormatic-knoopsgatvoet. Gebruik in dat geval de handmatige knoopsgatvoet.)



413170301  
J1, 2

68003184  
L, J3

De Sensormatic-knoopsgatvoet maakt het perfecte knoopsgat; beide kanten van het knoopsgat worden in dezelfde richting genaaid voor een gelijkmatiger resultaat. Het knoopsgat wordt automatisch voltooid.

Welk model machine u ook heeft. Een PFAFF machine geeft u altijd een perfect knoopsgat. Er zijn verschillende opties voor de modellen; raadpleeg de machinecode en selecteer de juiste naaivoet voor uw machine.

**TIP:** Stoffen die makkelijk verschuiven of uitrekken moet u verstevigen met een uitwasbare, papieren of andere dunne versteviging. De knoopsgaten zijn steviger en duurzamer als u een contourdraad meenaait. Bij linnen stoffen krijgt u zeer fraaie knoopsgaten wanneer u een dikkere kwaliteit garen gebruikt met een doorstiknaald.

Dankzij het unieke IDT-systeem op PFAFF naaimachines kunnen verschillende stoffen probleemloos aan elkaar worden genaaid. De stoflagen worden gelijkmatig van boven en onder getransporteerd. Niets kan verschuiven. Lees meer over het IDT-systeem – [pfaff.com](http://pfaff.com)



## BLINDE RITSVOET

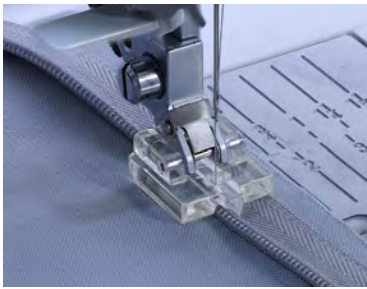

820474096  
C D E F G J K L

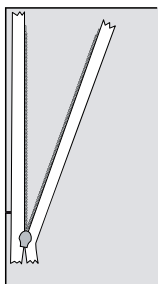
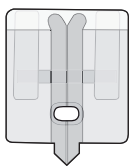

A

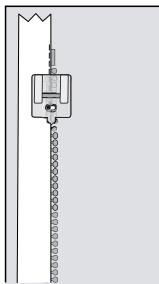

B

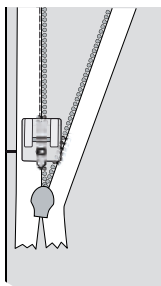

C

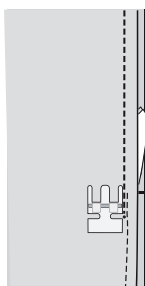

D

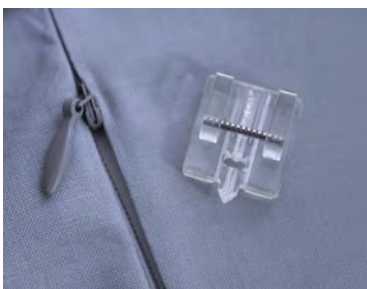

*Kledingstukken van fijne stoffen vragen om een perfect ingenaaide rits. Met de blinde ritsvoet van PFAFF gaat dat probleemloos.*

De blinde rits wordt zo in de naad weggewerkt dat hij daarna niet meer zichtbaar is. Dit is voor elegante kledingstukken van kostbare stoffen – zoals avondjurken – maar ook bij rokken en blouses een prima oplossing. Blinde ritsen (ook onzichtbare of naadritsen genaamd) kunnen makkelijk worden ingezet met de blinde ritsvoet!

1. Bij het ritssplit (de opening in de stof waar de rits tussen moet komen) met de textielpen bij beide splitranden de lengte van de rits aan de goede kant van de stof aangeven. De rits moet minstens 2 à 3 cm langer zijn dan het uiteindelijke ritssplit.
2. Klik de speciale blinde ritsvoet vast en kies de rechte steek, de naald moet in de middelste positie staan. Kies steeklengte 2.5 tot 3.0 mm.
3. De rits opendoen en met de duim de tanden van de rits een beetje openvouwen, totdat de plaats voor de naad tussen het ritsband en de tanden zichtbaar wordt. Opgelet: de rits nooit strijken!
4. Leg het rechterdeel van de rits, goede kanten op elkaar, op de rechterrand van het ritssplit. De tanden van de rits moeten precies boven de naadlijn liggen, de rits eindigt aan de bovenkant ca. 1.5 à 2 cm onder de bovenrand van de stof, eventueel vastspelden. Let erop, dat de rits aan de onderzijde van het split 2 à 3 cm uitsteekt. (afbeelding A)
5. Druk de tandjes van de rits voorzichtig een beetje naar rechts en zet de naaivoet zo op de rits dat de tanden bij de inkeping van de voet rechts van de naald komen te liggen.
6. De rits van boven tot onder vastnaaien en afhechten. De rits nu dichtdoen. (afbeelding B,C)
7. Leg de andere kant van de rits met de bovenkant op de goede kant van de linkerrand van het split. Let erop, dat de tanden van de rechter- en linkerkant op dezelfde hoogte beginnen.
8. De rits weer opendoen.
9. Druk de tandjes van de rits nu voorzichtig een beetje naar links en zet de naaivoet zo op de rits dat de tanden bij de inkeping links van de naald komen te liggen.
10. De rits van boven tot onder vastnaaien en afhechten. De rits dichtdoen.
11. Nu de naad onder het ritssplit dichtnaaien. Begin aan de onderkant van de naad! Om de naad dicht te naaien zet u de gewone ritsvoet in. De rechterkant van de ritsvoet en de naaivoethouder moeten precies onder elkaar liggen. De naald in de rechterpositie zetten. (afbeelding D)
12. Leg de losse onderkant van de rits naar de naad toe en naai de naad zo ver mogelijk tot de laatste steek van het ritssplit dicht.
13. De naad openstrijken.

Let op: Als u een te lange rits heeft gebruikt en het losse deel er dus een heel stuk uitsteekt, kunt u ca. 2 cm onder het ritssplit met rechte steken of dicht ingestelde zigzagsteken over de rits heen stikken. Het uitstekende einde van de rits afknippen en dit uiteinde met een restje stof netjes omboorden.

## RITSVOET VOOR IDT SYSTEEM



820248096  
DEGJK 2, 3 L  
voor IDT systeem

820287096  
A

De ritsvoet is het belangrijkste hulpmiddel bij het inzetten van ritsen. Ongeacht de ritssoort is het bij het inzetten van belang vlak naast de rand van de ritstandjes te naaien. Dit kunt u doen voor de speciale ritsvoet. Deze kan, naar wens, links of rechts van de naaivoethouder worden vastgeklikt.

### Centered zipper (concealed on both sides):

1. Werk de naadtoeslagen af. Naai de stofflagen met een standaardsteek en de goede kanten op elkaar tot aan het ritsinzetpunt.
2. Rijg de rest van de naad dicht. Pers de naad open.
3. Rijg de rits in, centreer de ritstandjes langs de rijgnaad en zorg ervoor dat de ritssluiting boven de bovenkant van de stof uitsteekt.
4. Klik de ritsvoet vast.
5. Plaats de kant van de ritsvoet dicht langs de tandjes van de rits en verplaats de naald zo, dat deze ca. 6 - 10 mm van de gecentreerde naadlijn naait. Naai de beide zijkanten en onderkant van de rits met een rechte steek vast.
6. Torn de rijgsteken los.



## ELASTIEKVOET VOOR IDT SYSTEEM



820545096

B C D E F G J K L

voor IDT systeem



De automatische draadinsteker van machines uit categorie L kan bij deze voet niet worden gebruikt.

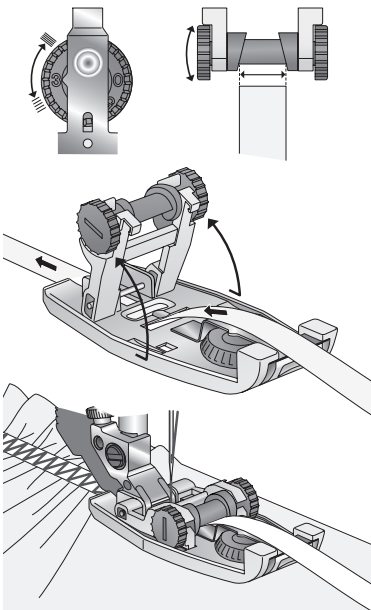

De elastiekvoet transporteert en rekt in één beweging 6 tot 12 mm breed elastiek op en naait dit vast. Ideaal voor sportkleding, lingerie en andere technieken waarbij elastiek wordt gebruikt.

1. Stel de donkergrijze nummerknop op de elastiekvoet in. Lijn het nummer uit met het metalen pijltje. Hoe hoger het nummer, hoe verder het elastiek wordt opgerekt. De stijfheid van het elastiek beïnvloedt het naairesultaat.
2. Trek de donkergrijze roller voorzichtig naar de nummerknop en til deze op.
3. Leg het elastiek in de grotere gleuf in de basis van de naaivoet.
4. Draai de roller, totdat de middengroef van de roller overeenkomt met de breedte van het elastiek, zodat het elastiek recht wordt doorgevoerd.
5. Breng de roller omlaag op het elastiek en klik deze vast door deze voorzichtig weg te drukken van de nummerknop.
6. Bevestig de elastische naaivoet aan de machine. Stel de machine in op een normale zigzagsteek. Pas de steekbreedte aan de breedte van het elastiek aan en de steeklengte aan de hoeveelheid elastiek en de gewenste mate van rimpeling.
7. Schakel het IDT systeem in.
8. Leg de stof onder de naaivoet en begin met naaien. De stof zal rimpelen als het elastiek wordt opgerekt en vastgenaaid..

## BANDGELEIDER/BIAISBANDVOET



820245096

A B C D E F G J K L



De automatische draadinsteker van machines uit categorie L kan bij deze voet niet worden gebruikt.

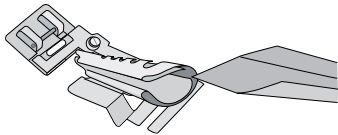

Afwerken met biasband is een zeer eenvoudige manier om stofranden af te werken en een glad en verzorgd uiterlijk te geven. Hiervoor heeft u opgevouwen biasband van 24 mm breed nodig.

1. Verwijder de naaivoet. Klik de bandgeleider/biaisbandvoet vast.
2. Knip het begin van het biasband schuin af.
3. Schuif het band in de opening van de geleider en trek het er aan de achterkant uit.
4. Stel de geleider en/of de naaldpositie zo in dat de naald op ongeveer 1 tot 1,5 mm van het ingeslagen biasband insteekt.
5. Naai ongeveer 25 mm langs het biasband.
6. De stofkant moet tussen het band gelegd worden in de sleuf van de geleider. De onafgewerkte stofkant wordt zo automatisch met het band afgewerkt.

Let op: U krijgt een extra decoratief effect wanneer u een zigzag steek of een siersteek gebruikt.

## ROLZOOMVOET



820220096

B C D E F G J K L  
2 mm

820249096

B C D E F G J K L  
3 mm, voor IDT systeem

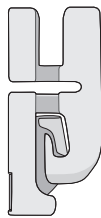

Voor een nette, duurzame randafwerking. Met de rolzoomvoet kunt u dunne tot normale stoffen voor kleding en woningdecoraties afwerken, zonder eerst de zoom te hoeven strijken..

1. Kies een rechte steek, klik de rolzoomvoet vast en schakel het IDT™ systeem in (indien beschikbaar op uw machine). Pers, indien nodig, alleen het begin van de zoom op 2, 3 of 4 mm breedte, afhankelijk van de zoombreedte van de voet. Leg de stof strak onder de groef onder de voet en naai een paar steken. Laat de naald in de stof zakken om deze op zijn plaats te houden. Til de naaivoet op en trek de niet afgewerkte rand van de stof in de rol van de zoomvoet. Laat de voet zakken en ga verder met naaien, terwijl de stofrand voor de voet omhoog wordt gehouden.
2. Zorg dat de stof niet onder de rechterhelft van de voet kan komen.

Let op: Zoom stijvere stoffen met een rechte steek. Zoom zachte stoffen met een zigzagsteek ter breedte van de gekozen rolzoomvoet (scherpe bochten kunnen met deze rolzoomvoet niet worden afgewerkt).

820221096

B C D E F G J K L  
4 mm, voor IDT systeem

## BLINDZOOMVOET VOOR IDT SYSTEEM



820256096  
D E G J K L  
voor IDT systeem

De blindzoomvoet is perfect voor het naaien van onzichtbare zomen. Gebruik hem om de elastische blindzoom te naaien voor een optionele afwerking. U heeft geen extra afwerking meer nodig aan de zoomrand. Naaien met de hand is niet langer nodig.

1. Klik de blindzoomvoet vast.
2. Vouw de zoom op zoombreedte om naar binnen.
3. Sla de zoom zo ver terug, dat de zoomkant 1 cm naar buiten oversteekt.
4. Plaats de stof zo, dat de rode geleider langs de zoomkant loopt.
5. Stel het insteekpunt van de naald in de vouw af met het instelwiel voor de naaldpositie en de steekbreedte.

Let op: als de steekgaten zichtbaar zijn aan de goede kant van het naaiproject, moet de rode geleider enigszins worden bijgesteld met de schroef aan de rechterkant van de voet.

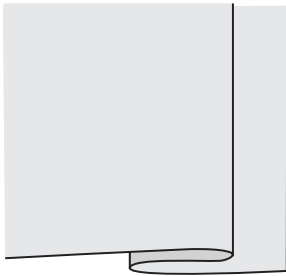

## SMALLE KANTSTIKVOET VOOR IDT SYSTEEM



821142096  
B C D E F G J K L  
voor IDT systeem

De kantstikvoet is ideaal voor precies doorstikken en het aan elkaar naaien van kant en stof (bijv. bij het aanzetten van kant aan een afgewerkte stofkant). De metalen geleider in het midden van de naaivoet houdt de twee stoffen op gelijke afstand van elkaar.

1. Stel de machine in op een zigzag- of siersteek. De naaldpositie varieert afhankelijk van de gewenste steekpositie.
2. Voor het kort op de kant doorstikken legt u de middengeleider van de naaivoet tegen de stofkant.
3. Verplaats de naald naar de gewenste linkerpositie en begin met doorstikken.

**Samenvoegen kant/stofkant:** leg het kant en de afgewerkte stofkant ieder aan een kant van de middengeleider van de voet en voeg de beide lagen samen met een zigzagsteek of siersteek.

**Kant aanzetten:** leg de gevouwen/geperste rand van de stof tegen de linkerkant van de middengeleider en de afgewerkte rand van het kant tegen de rechterkant van de middengeleider. Zowel de stof als het kant moeten met de goede kant naar boven onder de voet liggen. De middengeleider houdt de stoffen op de juiste afstand van elkaar waardoor u nauwkeuriger kunt naaien. Kies een zigzagsteek en begin met naaien: let op dat u de rand van zowel de stof als het kant meepakt. Stel de breedte en de lengte van de zigzagsteek naar behoefte in.

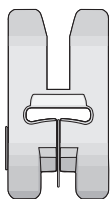

## GLIJVOET VOOR IDT SYSTEEM



Dankzij de speciale coating onderop de voet, is deze bijzonder geschikt voor het naaien van moeilijk te transporteren stoffen, zoals leer, schuim, kunststof, imitatieleer en met kunststof gecoate stoffen.

1. Klik de glijvoet vast.
2. Kies de gewenste steek en begin met naaien.

820664096

B C D E F G J K L

voor IDT systeem

## ROLVOET



Deze speciale naaivoet heeft twee metalen wieltjes, ideaal voor het naaien en decoreren van stoffen die niet goed worden getransporteerd, zoals leer, kunstleer, plastic, folie en vergelijkbare materialen. De rolvoet maakt het werken met deze stoffen een stuk eenvoudiger. Succes gegarandeerd!

1. Klik de rolvoet vast.
2. Kies de gewenste steek en naai.

820663096

B C D E F G J K L

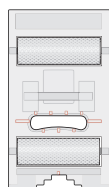

## NAAI- EN VOUWVOET VOOR IDT SYSTEEM

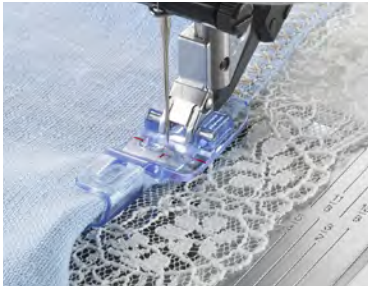

820931096

DEGJKL

voor IDT systeem



U kunt de naai- en vouwvoet gebruiken voor verschillende soorten randen, zoals kant en geborduurde randen of om in combinatie met verschillende stoffen en de prachtige PFAFF 9mm steken prachtige randen te maken. Zo maakt u in een handomdraai lingerie, prachtige zakdoeken met kanten randjes of elegante tafelkleden. Deze naaivoet geleidt de rand en de basisstof soepel door de openingen in de voorkant van de voet, vouwt de basisstof en naait de rand tegelijkertijd vast.

1. Rijg uw machine in met gewoon naaigaren of decoratief garen als bovendraad en gewoon naaigaren op de spoel.
2. Selecteer de steek die u wilt gebruiken. U kunt bijvoorbeeld de rand op de basisstof naaien met een rechte steek en een 4 mm brede tweelingnaald of met een rechts uitgelijnde brede decoratieve steek. **Let op: Decoratieve steken met een vooruitgaande beweging werken het beste. (Gebruik geen steken met te veel achteruitgaande beweging.)**
3. Strijk met uw vinger of de strijkbout een rand van 6 mm van de basisstof naar de verkeerde kant.
4. Breng de gevouwen rand van de basisstof met de goede kant omhoog aan in de linker stofgeleider en de randstof (met de goede kant omhoog) in de rechter geleider en schuif de gevouwen stofrand en de randstof in de naaivoet voordat u de naaivoet op de machine bevestigt.
5. Controleer of de basisstof en de randstof soepel door de openingen glijden. **Let op: Dunne stevige stoffen en randen werken het beste.**
6. Klik de Naai- en Vouwvoet op de machine.
7. Schakel het IDT systeem in.
8. Naai voorzichtig, niet te snel. Als uw machine een snelheidsregeling heeft, zet de naaisnelheid dan laag zodat u de stof en de rand goed kunt geleiden terwijl u naait. Houd de stof in uw linkerhand en de rand in uw rechterhand terwijl u naait.

## DOORSTIKVOET MET GELEIDING LINKS VOOR IDT SYSTEEM

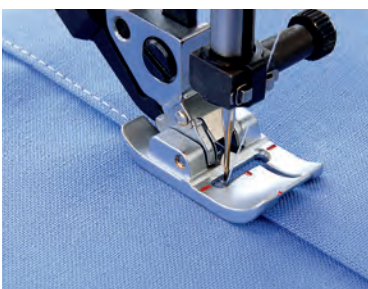

820676096

DEGJKL

voor IDT systeem

De doorstikvoet met geleiding links en IDT systeem biedt u perfecte geleiding bij het doorstikken en het naaien langs randen. De onderkant van de naaivoet is ervoor gemaakt om langs de gevouwen rand te glijden en u kunt er uw werk mooi mee doorstikken. Gebruik de doorstikvoet met geleiding links voor het zomen van dikke werkstukken zoals taillebanden, gordijnen enz. Zo hebt u de stof buiten de vrije arm voor eenvoudiger naaien.

1. Klik de doorstikvoet met geleiding links voor het IDT™ systeem vast.
2. Schakel het IDT™ systeem in.
3. Kies een rechte steek.
4. Gebruik de linkerbinnenkant van de naaivoet om de stof te geleiden.
5. Pas de naaldpositie aan naar links voor de gewenste afstand van de naadtoeslag.

## DOORSTIKVOET MET GELEIDING RECHTS VOOR IDT SYSTEEM



821007096

DEGJKL

voor IDT systeem

De doorstikvoet met geleiding rechts geleidt met gemak uw stof voor hoog liggende naden. De onderkant van de naaivoet is hoger aan de rechterkant, waardoor de naaivoet langs een gevouwen rand of een verhoogde naad kan glijden. Gebruik de naaivoet met een rechte steek voor perfect doorstikken of langs de rand stikken van zakken, kragen, afwerkstroken en dergelijke of selecteer een decoratieve steek voor een mooie afwerking.

1. Klik de doorstikvoet met geleiding rechts op de machine.
2. Schakel het IDT systeem in.
3. Selecteer een rechte of een decoratieve steek.
4. Leg de stof onder de naaivoet zodat de rechter binnenkant van de naaivoet over een eerder genaaide naad of tegen een rand loopt. (afbeelding 1)
5. Pas indien nodig de naaldpositie aan voor het effect dat u wenst.

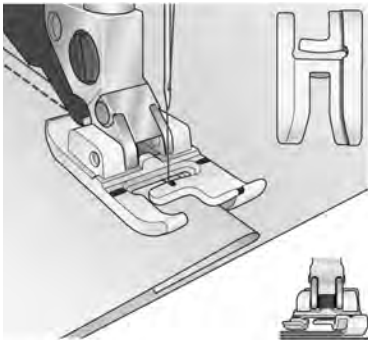

## MAGNETISCHE ZOOMGELEIDER



821162096

JKL

Deze simpel te gebruiken zoomgeleider plaatst u eenvoudig aan weerszijden van de naaivoet op de steekplaat voor nauwkeurige naadtoeslagen en rechte lijnen. Gebruik de markeringen op de steekplaat als hulp om de magnetische zoomgeleider te positioneren.

## VRIJE QUILTVOET/STOPVOET



68028986 A\* C D E F G  
A\* m.u.v hobby 301, 303,  
307 & 309

413039601 J

De vrije quiltvoet/stopvoet is ideaal voor het borduren uit de vrije hand of stopwerk.

1. Zorg dat de naald in de hoogste positie staat.
2. Bevestig de vrije quiltvoet/stopvoet: druk met uw duim en wijsvinger de voor- en achterkant van de voet samen. Steek de pen van de stopvoet zover mogelijk in de opening van de naaivoethouder.
3. De C-vormige geleider moet nu om de naaivoetstang grijpen. De lange arm moet nu achter de naaldklem liggen. Draai de schroef vast.
4. Verzink de transporteur.
5. Indien gewenst, kunt u voor meer stevigheid het naaiwerk in een ronde borduurring spannen.
6. Kies een rechte steek en schakel de vrije-handfunctie in, of duw de naaivoet in de stop/vrije-handpositie.
7. Haal de onderdraad omhoog en naai een paar steken om alles vast te zetten. Knip de draden dicht bij de stof af en ga door met naaien.

Let op: vergeet niet dat u zelf de steeklengte bepaalt als u naait met verzonken transporteur. Met een gelijkmatige, gemiddelde snelheid krijgt u een gelijkmatigere steeklengte van de rechte steek. Bij te langzaam naaien kunnen er knooppjes aan de achterkant van uw werk ontstaan.

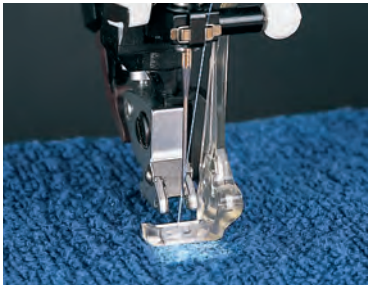

## SPOELTJES

Naait of borduurt u graag met veel verschillende kleuren? Spoeltjes voor de onderdraad kunt u nooit teveel hebben.



820779096  
A C D E F G  
10-pack, blue



821037096 J  
Monet bobbins 20-pack version 2



820921096  
J  
10-pack, grey



821038096 K3, 4, 5  
10-pack, clear

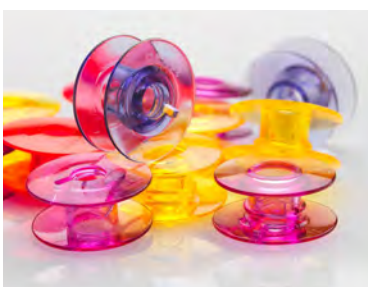

820905096  
J  
Monet bobbins 20-pack



68001389 K1, 2

821147096 L  
10-pack, violet



VOORGESPOELDE SPOELTJES voor borduren

821192096 L

10 stuks, wit

821193096 L

10 stuks, zwart

## VERGROOTGLAS SET

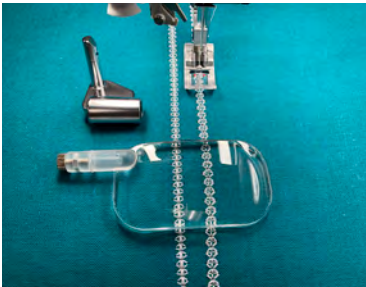

821334096

L



De vergrootglas set kan eenvoudig aan uw naaimachine worden bevestigd en vergroot het naaigebied voor de naald. Dit zorgt voor een veel beter zicht bij het inrijgen van dubbele naalden en bij gedetailleerd naaiwerk.

- Dankzij de magnetische lenshouder kunt u het vergrootglas eenvoudig bevestigen, verwijderen of afstellen zonder dat u daarvoor gereedschap nodig hebt.
- Er worden drie lenzen met verschillende sterktes meegeleverd voor een perfecte vergroting, zodat u het gebied rond de naaivoet en de naald beter kunt zien.
- De set bevat drie lenzen met een vergroting van 1.25x, 1.5x en 2.0x.
- U kunt de vergrootglaslens eenvoudig opzij draaien wanneer u de naald of naaivoet verwisselt, zonder dat u de bevestiging hoeft te verwijderen..





## ■ DECORATIEVE ACCESSOIRES

Heeft u enig idee hoeveel creatieve mogelijkheden in een normale naaimachine verborgen zitten? Een verrassend aantal! Met de juiste naaivoet krijgt u de meest fantastische effecten, unieke details en oogstrelende accenten om elk project echt uniek te maken. Laat u inspireren door het enorme aanbod decoratieve naaivoeten en de mogelijkheden die ze bieden. Uw PFAFF dealer weet er alles van!

Noteer de codenummers van de verschillende PFAFF naaimachines om direct te zien welke naaivoeten beschikbaar zijn voor uw model.

## BIEZENVOET MET VIJF UITSPARINGEN

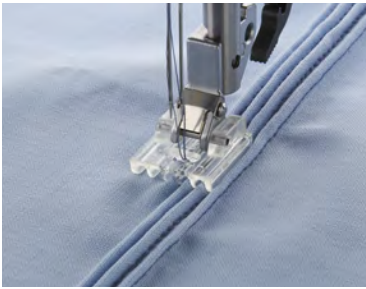

821470096  
D G J K L

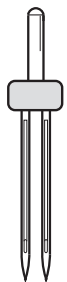
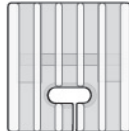

Tweelingnaald  
620073896: 2.0 mm

De klassieke biezenvoet kan makkelijk gebruikt worden voor katoen, dunne wol of andere fijne stoffen. Maak de biezen om een nostalgisch tintje te geven aan linnen, kussens, blouses of kinderkleding.

1. Klik de biezenvoet vast.
2. Plaats een 2.0 tweelingnaald.
3. Rijg de tweelingnaald in (zie handleiding voor tips over het inrijgen).
4. Teken met een in wateroplosbare pen een lijn voor de eerste bies.
5. Naai de eerste bies. Als u met de tweede bies begint, laat u de eerste bies parallel lopen in een uitsparing van de naaivoet. Op die manier zorgt u voor gelijkmatig uitgelijnde biezen.

## BIEZENTONG

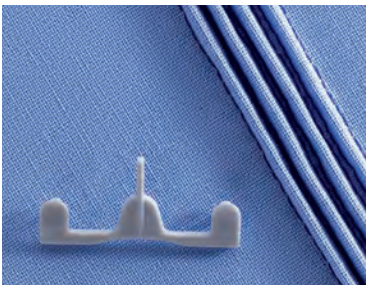

820678096  
J K\* L

K\* m.u.v creative 1.5

U Met de biezentong geeft u uw biezen extra volume. De biezentong wordt vastgemaakt op de steekplaat van uw machine. De stof wordt door de tong tijdens het naaien opgetild zodat de biezen hoger en opvallender worden.

Voor zwaardere materialen gebruikt u de vijf-groeven-pinnenvoet en het grote pinnenblad.

1. Klik de gewenste biezenvoet vast.
2. Klik de pin van de biezentong in de ronde opening van de steekplaat, zodat de tong naar boven wijst. Zet een 1.0 mm - 2.5 mm tweelingnaald in de machine.
3. Teken of speld lijnen op de stof waar biezen moeten komen. Plaats de lijn in het midden van de naaivoet. Naai langzamer dan normaal zodat de stof beter geleid kan worden. De biezentong tilt het midden van de stof op voor het maken van duidelijke biezen. (Trek de stof tijdens het naaien van de biezen voorzichtig iets strak.)

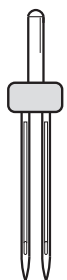
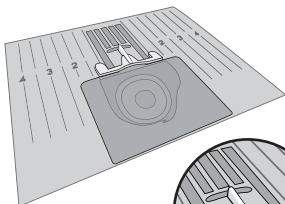

Tweelingnaald  
620073796: 1.6 mm  
620073896: 2.0 mm

## CIRKELAPPARAAT

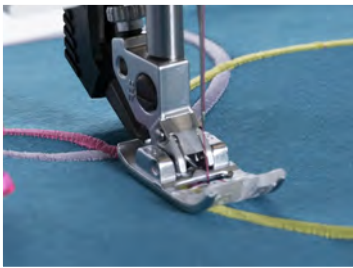

821026096

J K L



Uw cirkelapparaat is het perfecte hulpmiddel als u unieke versieringen op uw naaiprojecten, kledingstukken of quilts wilt aanbrengen. U kunt eenvoudige cirkels, bloemen of delen van cirkels naaien om unieke omrandingen of grafische patronen te maken. Combineer cirkels met verschillende afmetingen en maak grote patronen. Bijna alle nuttige of decoratieve steken\* kunnen worden gebruikt met dit cirkelapparaat, zodat u zonder problemen uw favoriete steken kunt gebruiken. De mogelijkheden van het cirkelapparaat zijn net zo oneindig als de cirkels die u ermee maakt!

\* Steken met een standaard steekbreedte van meer dan 9 mm en steken met achterwaarts transport kunnen niet worden gebruikt.

### Inhoud pakket:

- A. Cirkelapparaat met afmetingen
- B. Draaijen
- C. Drie verschillende sjablonen: een voor het naaien van cirkels (1), een voor een bloem met vier blaadjes (2) en een voor een bloem met zes blaadjes (3). De nummers op de sjablonen komen overeen met de diameter van de cirkel (in cm)
- D. CD met gebruiksinstructies in 11 talen, een tutorial en ideeën voor het combineren van cirkels met behulp van de sjablonen

Met het cirkelapparaat kunt u cirkels naaien met een diameter van 6 tot 26 cm. De diameters van de cirkels staan afgedrukt in centimeters en inches.

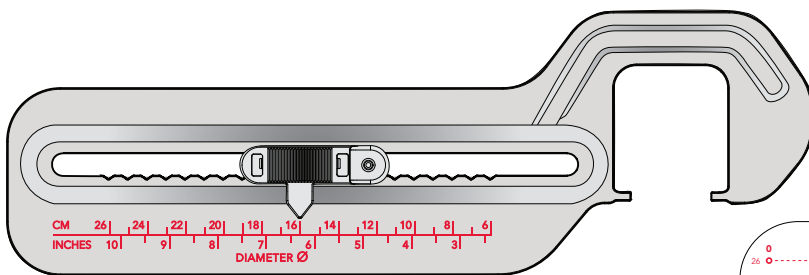

A.

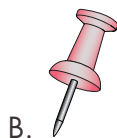

B.

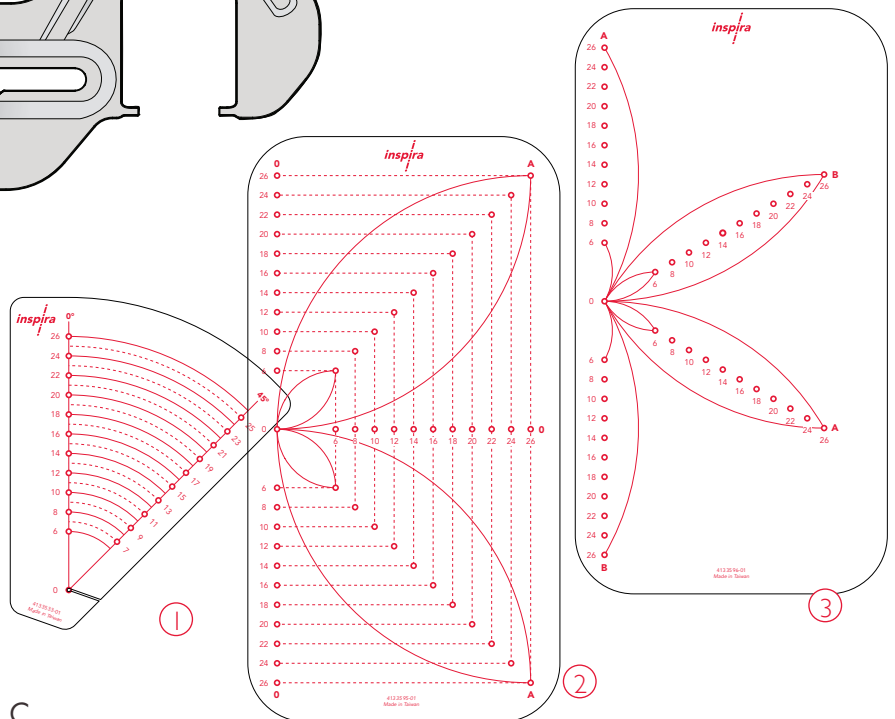

C.

## TIPS EN HINTS

### Aanschuiftafel/quilttafel

Als u het cirkelapparaat gebruikt, raden we aan een aanschuiftafel/quilttafel te gebruiken. Dit geeft de stof extra ondersteuning en zorgt dat u de stof beter kunt controleren en geleiden. Aanschuiftafels/quilttafels zijn verkrijgbaar als extra accessoires.

### Stekenselectie

Nuttige en decoratieve steken geven prachtige resultaten met dit cirkelapparaat. Steken met een standaard steekbreedte van meer dan 9 mm en steken met achterwaarts transport kunnen echter niet worden gebruikt.

**Tip:** Hoe korter de steek is, hoe makkelijker het is om een mooi aansluitende cirkel te maken. Als de cirkel bijna rond is, verlaagt u de naaisnelheid en past u indien nodig de steeklengte aan om het gat te dichten.

### Applicatie

U kunt ook applicaties maken met het cirkelapparaat. Gebruik stof die niet rafelt of maak applicatie met zichtbare kniprand. U kunt uw applicatie ook gewoon vastnaaien met een rechte steek, de overtollige stof wegnippen en afwerken met een cordonsteek over de knipranden heen. Als u meerdere lagen stof gebruikt, is het nog belangrijker om de stof goed te geleiden zodat alle lagen gelijkmatig worden getransporteerd.



## CIRKELVORMIGE BEVESTIGINGSSJABLONENSET

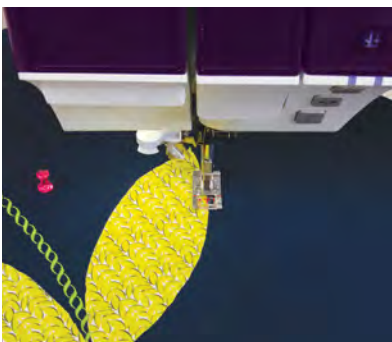

Breid de ontwerpmogelijkheden van de cirkelvormige bevestiging nog verder uit met de cirkelvormige bevestigingssjablonenset. Maak eenvoudig grote harten, tulpen en bladeren met de 3 meegeleverde sjablonen.

- Maak tulpen, bladeren en harten in verschillende maten.
- Naai grootschalige applicatie of ontwerpen met behulp van ingebouwde steken.
- Alle drie de sjablonen hebben duidelijke markeringen en er worden eenvoudig te volgen instructies meegeleverd.

821371096

voor gebruik met  
821026096

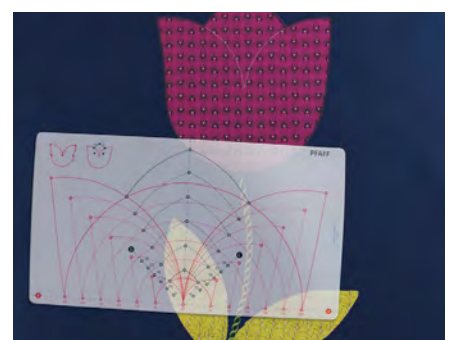
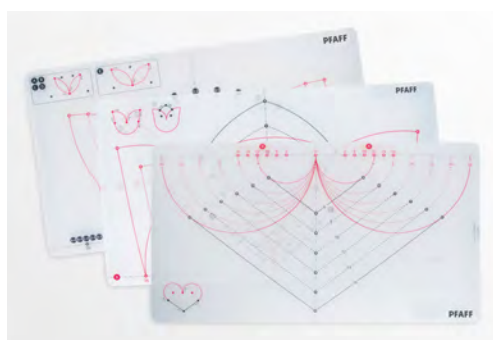

## MULTI-LINE DECORATIEVE NAAIVOET

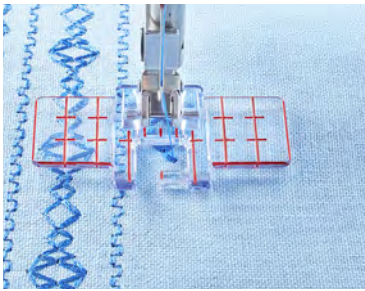

821082096

BCDEFGJKL

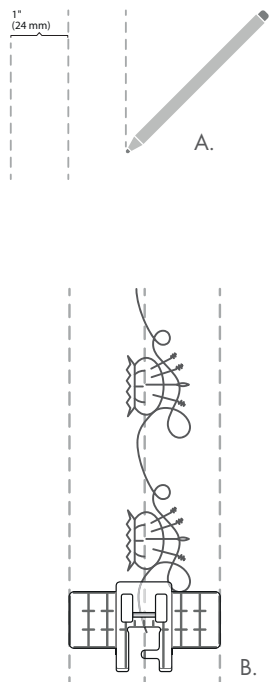

De multi-line decoratieve naaivoet is gemaakt om u te helpen parallelle rijen decoratieve steken te maken met gelijke afstanden ertussen. De transparante naaivoet geeft een beter zicht en helpt de rijen steken precies te plaatsen. Gebruik de verticale geleiderlijnen om uw rijen op gelijke afstand te plaatsen en de horizontale geleiderlijnen om uw startpunten gelijk te maken en nauwkeurige hoeken te maken voor tussenruimten van 6 mm of 12 mm. De multi-line decoratieve naaivoet kan ook worden gebruikt als geleider bij het naaien van maxi-steken.

### Decorative Borders

1. Schakel het IDT systeem uit.
2. Klik de multi-line decoratieve naaivoet op de machine.
3. Selecteer een decoratieve steek.
4. Trek een lijn op de stof op de plaats waar het midden van de steken moet komen.
5. Leg scheurversteving onder de stof.
6. Leg de stof onder de naaivoet en plaats de rode middenmarkering op de naaivoet op de lijn op uw stof.
7. Naai de eerste rij decoratieve steken.
8. Kies een andere decoratieve steek of ga verder met dezelfde steek.
9. Verplaats uw stof naar links. Bedenk hoeveel afstand u tussen de rijen wilt hebben.
10. Gebruik de rode horizontale lijnen om het beginpunt van iedere rij gelijk te maken.
11. Naai de volgende rij steken met de verticale rode lijnen op de naaivoet als geleider tijdens het naaien.
12. Verplaats de stof en naai nog een rij decoratieve steken links van het midden.
13. Ga naar wens door met nog meer steken voor een bredere rand.
14. Verwijder de versteviging.

### Maxi-steken:

1. Schakel het IDT systeem uit.
2. Klik de multi-line decoratieve naaivoet op de machine.
3. Selecteer een maxi-steek.
4. Trek een lijn op de stof om het midden van de steken aan te geven, zodat u zeker weet dat u een rechte lijn steken naait. Markeer één of twee lijnen aan beide zijden van de middellijn. (Afbeelding A)
5. Leg scheurversteving onder de stof.
6. Naai nauwkeurig en laat de machine het transport van de stof regelen.
7. Houd de gemarkeerde lijnen en de verticale rode lijnen aan beide zijden van de naaivoet parallel aan elkaar tijdens het naaien. (Afbeelding B)
8. Verwijder de versteviging.

## APPLICATIEVOET

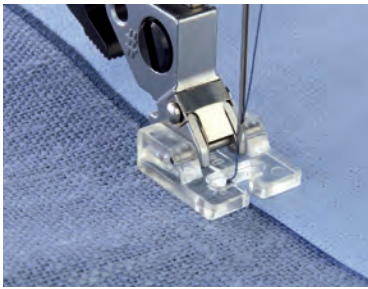

820214096  
B C D E F G J K L

Voor het naaien van perfecte, kleine applicaties met dichtecordonsteken. Het bijzonder kleine ontwerp van de voet maakt het naaien van applicaties met rondingen eenvoudig. De voet is transparant en daardoor heeft u een goed zicht op de naad.

1. Klik de applicatievoet vast.
2. Selecteer een zigzagsteek of applicatiesteek.
3. Verminder de steeklengte om een mooie, dichte applicatiesteek te krijgen.
4. Plaats onder het applicatiegedeelte een versteviging. Naai over alle randen om rafels te voorkomen. Gebruik de „naaldstop“ (mits beschikbaar op uw machine) voor mooie, strakke hoeken en bochten.

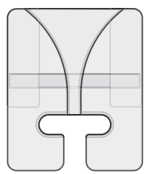

## BIEZENVOET MET GELEIDER



820776096  
F G J K\* L

K\* m.u.v creative 1.5  
9 mm

Voor het eenvoudig geleiden en naaien van biezen. In de tussenruimte van de biezen kunt u decoratieve steken van 9 mm naaien voor persoonlijke versiereffecten.

1. Klik de biezenvoet met geleider vast. De voet kan worden bevestigd met de geleider naar links of naar rechts.
2. Plaats een tweelingnaald.
3. Rijg beide naalden in. Naai de eerste bies.
4. Plaats de eerste bies onder de uitsparing in de geleider. Naai een tweede bies. De tussenruimte voor de tweede bies wordt automatisch zo bepaald dat er een ruimte is voor een siersteek tussen de biezen.
5. Naai alle overige biezen.

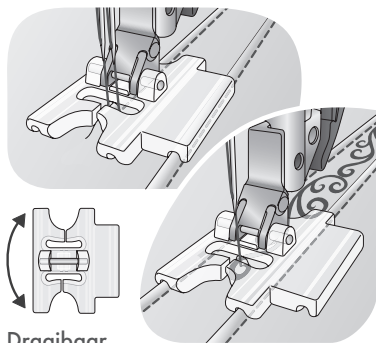

Draaibaar

## BOLLETJESVOET VOOR IDT SYSTEEM

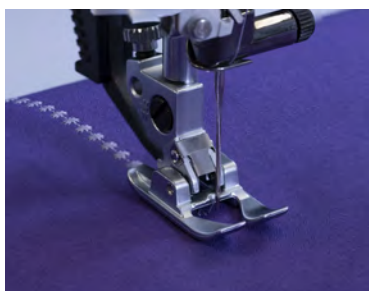

820613096

G\* J K L

G\* m.u.v 7530, 7550, 7562,  
7570 en 2054

De bolletjesvoet heeft een diepe uitsparing aan de onderkant van de voet om over een verhoogde steek te kunnen gaan.

1. Klik de bolletjesvoet voor IDT systeem vast.
2. Schakel het IDT systeem in.
3. Kies de gewenste steek (een geprogrammeerde steek, een ingebouwde steek of een gedownloade steek).
4. Naai.



## TRANSPARANTE OPEN NAAIVOET VOOR IDT SYSTEEM



820916096

D E F G J K L

voor IDT systeem

De transparante open naaivoet is perfect voor applicaties en andere naaitechnieken waarbij een helder zicht van het naaigebied nodig is. Een extra grote opening in de voorkant maakt mooi appliqueren snel en eenvoudig. De transparante naaivoet geeft u een helderder zicht en helpt u rijen steken precies op elkaar aan te laten sluiten. Uw steken lopen soepel door de groef aan de onderkant van de naaivoet.

1. Bevestig de transparante open naaivoet voor IDT systeem.
2. Schakel het IDT systeem in.
3. Kies een decoratieve steek of een cordonsteek.
4. Leid de steek langs de binnenste rand van de naaivoet om gelijke naden langs de rand te maken. (Gebruik indien nodig "motief spiegelen".)
5. Voor optimale resultaten kunt u met een markeerpen lijnen trekken voor de exacte geleiding van de naaivoet.
6. Naai.

## OPEN APPLICATIEVOET VOOR IDT systeem



820215096

D E

6 mm, voor IDT systeem

Ideaal voor applicaties en andere naaitoepassingen waar goed zicht op de insteek van de naald nodig is. Prachtige applicaties maken is met deze voet snel en makkelijk.

1. Knip de stukken in de juiste vorm uit zonder naadtoeslag, of strijk de naadtoeslag van materialen die rafelen naar binnen toe met behulp van een sjabloon.
2. Strijk versteviging achter op het ontwerp. Trek het papier achterop weg en strijk de applicatie op het basismateriaal.
3. Klik de open applicatievoet voor IDT systeem (indien beschikbaar op uw machine) vast.
4. Kies een steek en leid de rand van het patroon langs de binnenkant van de rechterkant van de voet om een gelijkmatige naad langs de rand te garanderen. (Spiegel het patroon, indien nodig.) Op die manier wordt de rechte steek verborgen in de schaduw van de naad voor een handgenaaide uitstraling.

820213096

F G J K L

9 mm, voor IDT systeem

## NAAISTERENVOET VOOR IDT™ SYSTEEM



820654096  
 D E F G J K L  
 voor IDT systeem

De naaisterrenvoet is ideaal voor brede siersteken. De voet geeft uw stof de juiste ondersteuning en biedt u een duidelijk zicht op het gebied waarin u werkt. De naaisterrenvoet voorkomt dat de stof gaat plooiën en stelt u in staat het PFAFF IDT systeem te gebruiken tijdens het naaien.

1. Klik de naaisterrenvoet voor IDT systeem vast.
2. Schakel het IDT systeem in.
3. Kies een cordonsteek of een decoratieve steek.
4. Naai naar wens.
5. Gebruik de juiste versteviging voor uw stof en techniek.



creative SPOELHUIS



820602096  
C D E F G

Maak prachtige steken met de onderdraad, ook wel de onderdraadsiersteek genoemd, met het creative spoelhuis. U kunt het PFAFF creative spoelhuis op verschillende manieren gebruiken, afhankelijk van het soort siergaren dat u gebruikt voor uw projecten.

**Voor dik of speciaal garen:**

Wind het siergaren langzaam en gelijkmatig op het spoeltje.

Plaats het spoeltje in het creatief spoelhuis. Gebruik voor dun geweven stof dunner speciaal garen en pas, indien nodig, de onderdraadspanning aan met behulp van de schroef op het spoelhuis zodat het garen gelijkmatig wordt uitgetrokken. Plaats het spoelhuis in de machine en haal het speciale garen door de draadspanner.

**Voor extra dik en grovere speciaal garen:**

Wind het spoeltje, met de klok mee, gelijkmatig op met de hand. Plaats het spoeltje in het spoelhuis. Bij de meeste geweven stoffen moet u extra dik garen niet door de draadspanner halen, maar direct naar de extra gleuf brengen. Om de onderdraad omhoog te halen, houdt u de bovendraad vast en draait u het handwiel één slag naar u toe.

1. Gebruik normaal naaigaren als bovendraad.
2. Gebruik een universele naald die wordt aanbevolen voor de stof die u wilt naaien.
3. Klik naaivoet 2/2A of 8 vast.
4. Plaats de stof met de goede kant onder en leg scheurversteving op de bovenkant (dus op de verkeerde kant van de stof).
5. Selecteer steken met een lagere steekdichtheid. Speel met de rechte steek, zigzagsteek en met siersteken. Verhoog de steeklengte voor het beste resultaat.
6. Naai langzaam en gelijkmatig.
7. Verhoog de draadspanning iets, indien nodig.



820808096  
J

821137096  
L



## CHENILLEVOET VOOR IDT SYSTEEM



820615096  
BCDEFGJKL  
voor IDT systeem



De automatische draadinsteker van machines uit categorie L kan bij deze voet niet worden gebruikt.



Versier uw werkstuk met chenilleeffecten door de chenillevoet te gebruiken. Deze voet geleidt en naait gemakkelijk lagen chenilleband op de plaatsen waar u een pluizig effect wilt maken.

1. Gebruik normaal naaigaren als boven- en onderdraad op uw machine.
2. Kies een rechte steek of een zigzagsteek. Gebruik een korte steeklengte en een kleine steekbreedte. U kunt ook de genaaide zigzagsteek gebruiken met de steekbreedte op 1.5.
3. Plaats de banden in de naaivoet, zoals afgebeeld. Gebruik drie lagen van het chenilleband voor een mooi effect!
4. Klik de chenillevoet vast.
5. Schakel het IDT systeem in.
6. Naai voorzichtig. De chenillevoet leidt het chenilleband op de stof waar u het chenille-effect wilt hebben. De steek komt in het midden van het band. (Het kan zijn dat u versteviging moet gebruiken onder de stof.)
7. Maak uw werkstuk af met nog meer rijen chenilleband die u op dezelfde manier aanbrengt.
8. Borstel de banden op voor het pluiseffect.



## GROTE PASSEPOILVOET VOOR IDT SYSTEEM



820977096  
GJK1,2,3 L  
voor IDT systeem

De grote passepoilvoet is perfect geschikt voor het aanbrengen van dikke passepoils in naden van woonaccessoires of waar u ook maar een finishing touch wilt aanbrengen! De grote passepoilvoet wordt gebruikt om dikke koorden te bekleden met stof voor speciale passepoils en de passepoils aan te brengen in naden of randen voor een professionele afwerking. De sierrand wordt in één stap tussen de twee lagen stof genaaid. U kunt ook uw eigen passepoils maken voor een persoonlijke afwerking. Deze naaivoet kan rechts of links van de naald worden vastgeklikt. Daardoor kunt u de passepoil maken en in de naad naaien en mooi doorstikken langs de passepoil.

### Om passepoils te maken van uw stof:

1. Klik de grote passepoilvoet vast aan de rechterkant van de naald.
2. Schakel het IDT systeem in.
3. Knip biais- of schuin van draad gesneden stroken die breed genoeg zijn om het koord te bekleden met een naadtoeslag.
4. Leg het koord op de verkeerde kant van de strook stof en vouw de stof over het koord.
5. Leg de stof en het koord onder de grote passepoilvoet met het koord links van de naaivoet.
6. Selecteer een rechte steek, met steeklengte 2.5 mm. Breng de naaldpositie naar links. Naai.
7. Gebruik uw nieuwe passepoil in projecten door bovenstaande stappen te volgen.

**TIP:** Wanneer u deze passepoil in een project naait, past u de naaldpositie zo aan dat deze één plaats dicht bij het koord naait, om de eerste steken te verbergen.

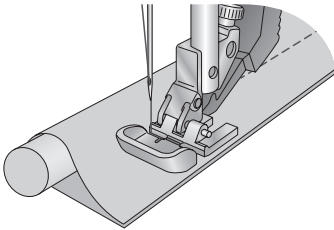

### Om passepoils in een naad te naaien:

1. Klik de grote passepoilvoet vast aan de rechterkant van de naald.
2. Schakel het IDT™ systeem in.
3. Selecteer een rechte steek, lengte 2.5.
4. Leg de passepoil op de goede kant van de stof, met de knipranden op elkaar. Plaats onder de naaivoet met de passepoil links van de naaivoet.
5. Leg er nog een stukje stof op met de goede kanten op elkaar en de passepoil tussen de lagen in.
6. Plaats onder de grote passepoilvoet met de passepoil links van de naaivoet.
7. Naai.

**Tip:** Knip de naadtoeslag in bij bochten en in hoeken om de naden minder hoog te maken en te zorgen dat de naden plat liggen.

### Doorstikken:

8. Klik de grote passepoilvoet vast aan de linkerkant van de naald.
9. Schakel het IDT™ systeem in.
10. Open de naad en vouw deze zodat de passepoil langs de rand van de stof ligt. Strijk.
11. Stik door aan de linkerkant van de naadlijn.

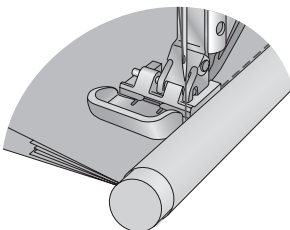
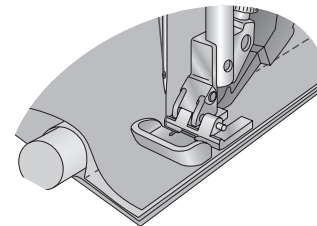

## PASPELVOET



820532096

A B C D E F G J K L

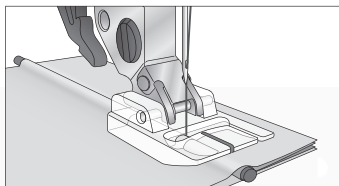
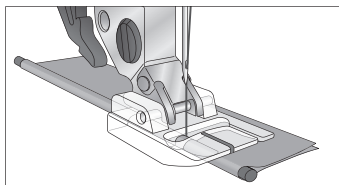
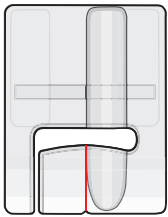

Plaats verpakte paspel in naden en randen voor een persoonlijke afwerking. Bedek het koord met stof voor speciale paspel.

### Paspelband in een naad:

1. Klik de paspelvoet vast.
2. Plaats paspelband langs de naadlijn aan de goede kant van de stof. Leg er een tweede lap stof bovenop met de goede kanten op elkaar.
3. Leg de stof- en paspellaag onder de paspelvoet met het paspelband in de groef aan de onderkant van de voet. Naai met een rechte steek, lengte 2.5 mm. De groef aan de onderkant van de voet leidt het paspelband tijdens het naaien.

### Paspelband maken van stof:

1. Knip biaisband of schuine stroken stof, die breed genoeg zijn om het koord plus de naadtoeslag te bedekken.
2. Leg het koord aan de verkeerde kant van de stofstrook en vouw de stof over het koord.
3. Plaats stof en koord onder de paspelvoet met het koord in de groef aan de onderkant van de voet.
4. Naaien. De groef leidt het koord, zodat het koord gelijkmatig voor stof wordt bedekt.



TIP: Pas bij het vastnaaien van de paspel de naaldpositie zo aan dat de steken één naaldpositie dichterbij het koord naait, om de eerste steken te bedekken.



## SMALLE PASPELVOET



820918096

A B C D E F G J K L

De smalle paspelvoet wordt gebruikt om versieringen te maken voor uw woonaccessoires, kleding of waar u maar een finishing touch wilt toevoegen! Met deze naaivoet kunt u 1 mm brede koordjes met stof bekleeden om speciale paspels te maken in naden of aan randen voor een verzorgde afwerking. De voet kan ook worden gebruikt voor kant en klare paspels. Door het goede zicht kunt u de positie van de paspel zien en weet u precies waar u aan het naaien bent.

**Paspels in een naad naaien:**

1. Bevestig de smalle paspelvoet.
2. Leg de paspel met de onafgewerkte randen langs de naadlijn op de goede kant van de stof. Leg de tweede lap stof erop met de goede kanten op elkaar.
3. Leg de stof- en paspellaag onder de paspelvoet met het koord in de groef aan de onderkant van de voet.
4. Selecteer een rechte steek, lengte 2.5 mm. Naai. De groef aan de onderkant van de naaivoet geleidt het koord terwijl u naait.

**Paspels maken van uw stof:**

1. Bevestig de smalle paspelvoet.
2. Snij biais- of diagonaal gesneden stroken die breed genoeg zijn om het koord te bedekken plus naadtoeslagen.
3. Leg het koord op de verkeerde kant van de strook en vouw de stof over het koord.
4. Plaats stof en koord onder de smalle paspelvoet met het koord in de groef aan de onderkant van de voet.
5. Naai met een rechte steek, lengte 2.5 mm. De groef leidt het koord, zodat het koord gelijkmatig met stof wordt bedekt.
6. Gebruik uw nieuwe paspel in uw creaties door de bovenstaande stappen te volgen.

**TIP:** Pas bij het vastnaaien van de paspel de naaldpositie zo aan dat de steken één naaldpositie dichter bij het koord komen om de eerder genaaide steken te bedekken.

## KOORDVOET



820530096

A B C D E F G J K 1,2,3 L

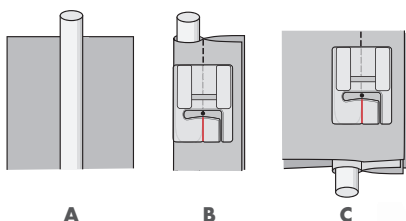

De koordvoet en de koordvoet dubbel worden gebruikt om uw woningtextiel te decoreren, zoals kussens en andere woonaccessoires. Deze voeten zijn ook handig bij het afwerken van ruwe kanten van stoffeerprojecten met behulp van een nietpistool. Het is een snelle en eenvoudige manier om met koord af te werken. De koordvoet werkt op dezelfde manier als de biaisbandvoet, maar is bedoeld voor dikkere koorden. Creëer een iedere gewenste kleurafwerking als de benodigde kleur niet direct beschikbaar is!

1. Knip een stuk diagonale stof lang genoeg voor uw koord en breed genoeg om het koord te bedekken inclusief naadtoeslag.
2. Leg het koord aan de verkeerde kant van de stofstrook en rol de stof om het koord. (afbeelding A)
3. Leg de stof en het koord onder de groef van de voet en de onafgewerkte kanten rechts. (afbeelding B)
4. Selecteer een rechte steek, naaldpositie midden en steeklengte 3.
5. Naai de stof aan elkaar zodat het gehele koord nu bedekt is.
6. Knip de naadtoeslag bij.
7. Om het met stof bedekte koord nu in een naad van uw naiproject te naaien dient u het koord aan de goede kant van de stof langs de naadlijn te leggen. Leg dit onder de koordvoet en zorg ervoor dat het koord in de groef van de voet ligt. Naai het koord aan de stof vast. Knip de naadtoeslag van het koord bij bochten en hoeken af. (afbeelding C)

*Perfekte afwerking in de kleuren en materialen die u wilt - een klus voor de koordvoet van PFAFF. Onmisbaar voor stijlvolle woondecoraties.*



## KOORDVOET DUBBEL



820531096

A B C D E F G J K 1,2,3 L

1. Knip stukken diagonale stof lang genoeg voor de koorden en breed genoeg om de twee koorden te bedekken inclusief naadtoeslag.
2. Leg de koorden, naast elkaar, aan de verkeerde kant van de reep stof en rol de stof om de koorden. (afbeelding A)
3. Leg de bedekte koorden onder de naaivoet met het rechterkoord onder de linkergroef van de voet en de onafgewerkte kant rechts. (afbeelding B)
4. Selecteer een rechte steek, naaldpositie midden en steeklengte 3.
5. Houd de koorden tegen de vouw tijdens het naaien.
6. Knip de stof dicht bij de naad af en duw de naadtoeslag naar links.
7. Vouw de overtollige stof naar de middenachterkant van het koord.
8. Leg het bedekte koord onder de twee uitsparingen van de naaivoet en naai het koord op uw werk. (afbeelding C)

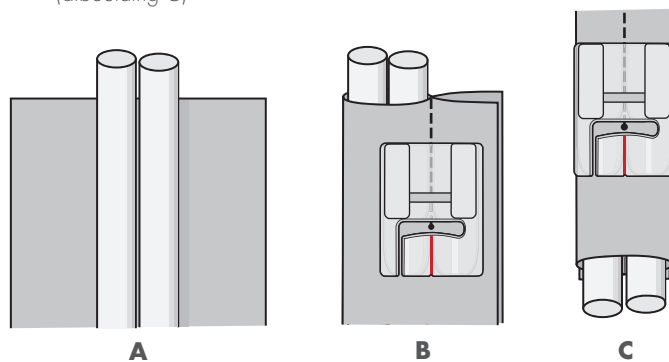

## SIERBANDVOET VOOR IDT SYSTEEM



820614096

B C D E F G J K 1,2,3 L

Verfraai uw werk met verschillende versieringen met de sierbandvoet. Deze voet leidt de versiering eenvoudig door de opening aan de voorzijde en door de uitsparing onder de naaivoet.

1. Rijg de machine in met normaal naaigaren of een siergaren als bovendraad en gebruik normaal garen als onderdraad.
2. Kies een zigzagsteek of een decoratieve steek. Gebruik geen steken met te brede zijwaartse bewegingen of steken met teveel beweging naar voren en naar achteren.
3. Plaats het band in de naaivoet, zoals afgebeeld.
4. Klik de sierbandvoet vast.
5. Schakel het IDT systeem in.
6. Naai voorzichtig, niet te snel. Schakel de functie voor langzaam naaien in als uw machine hierover beschikt. (Het kan zijn dat u versteviging moet gebruiken onder de stof.)
7. U krijgt het beste resultaat met platte banden, zoals linten van zijde, fluweel, satijn of katoen.



De automatische naaldrijger kan niet worden gebruikt op machines van groep J3 en L.

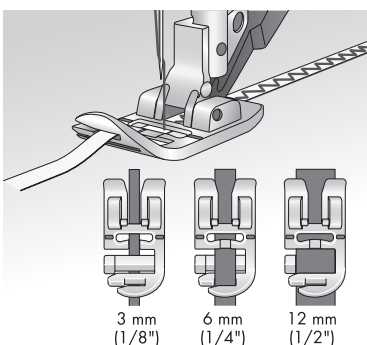

## VOET MET 9 GAATJES VOOR IDT SYSTEEM



820608096  
 B C D E F G J K 1,2,3 L  
 voor IDT systeem

Met deze bijzondere voet maakt u fantastische decoratieve effecten. Hiermee kunt u maximaal 9 verschillende draadjes borduurgaren, glanskatoen of glanzend garen opstikken met een nuttige of siersteek.

1. Knip de draden op de juiste lengte. Rijg de draden van boven naar beneden door de gaten in de naaivoet. Haal de draden onder de naaivoet door en leid ze naar de achterzijde. Laat de draadeinden ongeveer 4 tot 5 cm aan de achterkant uitsteken.
2. Klik de voet met 9 gaatjes vast.
3. Kies een siersteek voor het naaien over de 9 draden.

Tip: Hiervoor is parelgaren of getwijnd borduurgaren zeer geschikt.

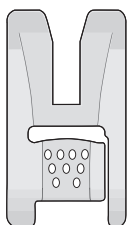

## PLISSEERVOET



820885096  
 J K L

Met de plisseervoet kunt u tijdens het naaien automatisch dicht of minder dicht op elkaar geplaatste plooien maken. Dit is vooral handig voor ruches, lakens, woningtextiel en dergelijke. U kunt de plisseervoet op drie manieren gebruiken:

1. De stof plooiën en vastzetten.
2. De stof plooiën en aan een andere stof vastzetten in één bewerking.
3. De stof plooiën, kant vastzetten en aan een andere stof vastzetten in één bewerking.

U ontvangt volledige instructies voor het gebruik van de plisseervoet bij aankoop bij u PFAFF dealer.

 De automatische naaldrijger kan niet worden gebruikt op machines van groep J3 en L.

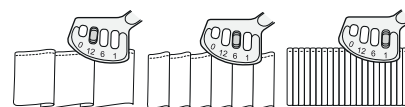
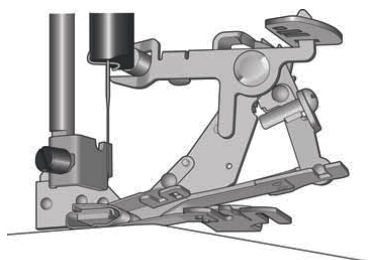
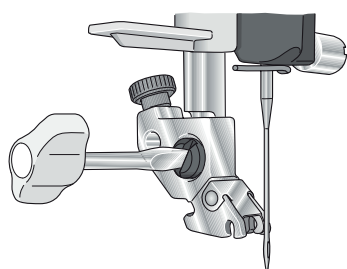



## GARENDECORATIEVOET MET DRIE GAATJES VOOR IDT SYSTEEM



820920096

FGJL

voor IDT systeem

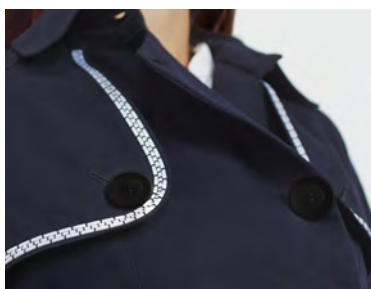

Versier uw project met verschillende soorten decoratieve koordjes of garen met prachtige PFAFF 9mm-steken en de garendecoratievoet met drie gaatjes. Deze naaivoet leidt de koordjes of het garen gemakkelijk door de openingen op de voorkant van de naaivoet en dan weer terug door de groef aan de onderkant van de naaivoet. Er wordt over de decoratieve koordjes of het garen genaaid, waardoor er een mooie vlecht ontstaat als versiering.

1. Rijg uw machine in met normaal naaigaren of decoratief garen als bovendraad en normaal naaigaren als onderdraad.
2. Selecteer een decoratieve 9mm-steek.

**Let op:** Decoratieve steken die met een vooruitgaande beweging worden gemaakt, werken het beste. (gebruik geen steken met te veel bewegingen achteruit.)

3. Rijg decoratieve koordjes of garen met de draadinsteker vanaf de bovenkant van de naaivoet in de gaatjes voordat u de naaivoet op de machine klikt.
4. Controleer of de koordjes of het garen makkelijk door de gaatjes schuiven. (Als het garen te dik is, ontstaat er te veel spanning waardoor het garen niet goed wordt doorgevoerd.)
5. Klik de garendecoratievoet met drie gaatjes op de machine.
6. Schakel het IDT systeem in.
7. Leg de ingeregen koordjes of het garen onder de naaivoet en laat 5 cm overhangen.
8. Leg scheurvlieseline onder de stof en leg uw stof onder de naaivoet.
9. Naai voorzichtig, niet te snel. Als uw machine snelheidsregeling heeft, vermindert u de naaisnelheid zodat u de stof en het garen goed kunt begeleiden terwijl u naait..

## RIMPELVOET



Metalen voet

820668096

BCDEFGJKL

Rimpelen is een klassieke decoratie. Het is kinderspel voor deze speciale voet, die bijzonder nuttig is als u stroken aan kussens of gordijnen wilt zetten of gerimpelde naden in kinderkleding wilt maken. U kunt tegelijkertijd naaien en twee lagen stof rimpelen, snel en gemakkelijk.

1. Stel de machine in op een rechte steek met de naald in de uiterste linkerpositie.
2. Plaats de te rimpelen stof onder de naaivoet met de knipkant licht uitstekend aan de rechterkant van de naaivoet. Plaats de niet te rimpelen stof geheel in de gleuf van de voet. Leg de stofdelen met de goede kant op elkaar.
3. Leid de stof en zorg ervoor dat de machine de onderste stoflaag vrij kan doortrekken voor gelijkmatig rimpelen.

**Tip:** Het wijzigen van de steeklengte wijzigt de mate van rimpelen. Een enkele stoflaag kan ook worden gerimpeld door deze onder de voet te leggen en de steeklengte en spanning aan te passen aan de mate van rimpeling.



De automatische naaldinrijger kan niet worden gebruikt op machines van groep J3 en L.

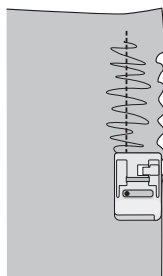
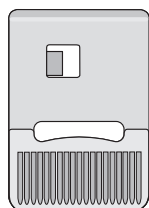

## DRAADOPNAAISET



820912096

J 1, 3 L

Met de draadopnaaivoet van PFAFF kunt u eenvoudig decoratieve draadversieringen naaien uit de vrije hand of borduren. De twee verschillende naaivoeten zijn geschikt voor veel verschillende soorten draad.

1. Rijg de machine in met garen dat bij het draad past.
2. Bevestig de juiste draadgeleiders voor uw machine in de uitsparingen onder de hendel aan de achterkant van de machine.
3. Trek zoveel draad uit de bol als u nodig hebt en leg het neer zoals u dat wilt.
4. Leg de draad in de draadgeleiders. Het is erg belangrijk dat de draad gemakkelijk loopt tijdens het naaien.
5. Kies draadopnaaivoet 1 of 2, afhankelijk van de dikte van de draad. Voor het beste resultaat moet de draad het gat in de naaivoet opvullen maar er nog wel makkelijk doorheen lopen. We raden aan om draad met een gelijkmatige dikte te gebruiken.
6. Rijg de draad met de draadinsteker van bovenaf door het gat in de naaivoet.
7. Klik de naaivoet op de machine.
8. Stel uw machine in op een vrije hand modus en naai prachtige draadversieringen met structuur voor de meest mooie stofoppervlakken.



## SOUTACHEVOET VOOR IDT SYSTEEM



820607096  
B C D E F G J K L  
voor IDT systeem

 De automatische naaldinrijger kan niet worden gebruikt op machines van groep J3 en L.

U krijgt prachtige decoratieve effecten als u de soutachevoet gebruikt in combinatie met de fraaie siersteken op uw machine om over garen, dik garen, koorden, smalle satijnen bandjes, gevlochten soutache enz. te naaien.

1. Gebruik voor het aanzetten van koorden, bijpassend, transparant of decoratief borduurgaren.
2. Steek het koord of band van voren in de voet in het oogje van de geleider en trek het door de voorste opening, onder de voet door naar achteren.
3. Schakel het IDT systeem in (indien aanwezig op uw machine).
4. Kies een steek, bv. zigzagsteek, blindzoomsteek of een siersteek. Naai het patroon door langs de gemarkeerde patroonlijnen te naaien. U kunt ook willekeurige lijnen en golven naaien voor een decoratieve uitstraling.

**Tip:** Probeer verschillende smallere koorden en garens, draai deze in elkaar voor leuke effecten en combineer kleuren.

## SIERSTEEKVOET VOOR IDT SYSTEEM

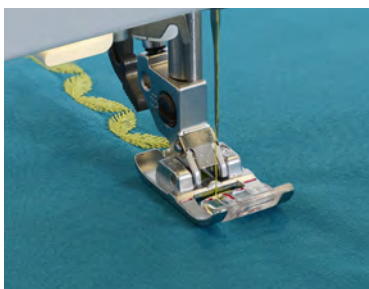

820253096  
D E  
voor IDT systeem

820774096  
G J K L  
voor IDT systeem

Met de siersteekvoet maakt u de meest creatieve verfraaiingen. De voet is voorzien van duidelijk zichtbare markeringen waarmee u siersteken of randen op uw stof kunt plaatsen. Een speciale uitsparing aan de onderzijde van de voet zorgt voor optimaal transport van zelfs de meest opeengestikte patronen.

## creative KLOSHOUDER



820612096  
C D E F G J

De *creative* kloshouder is een accessoire waarmee het eenvoudiger wordt grote klossen met siergaren te gebruiken. De houder kan op de machine worden bevestigd en bestaat uit de daadwerkelijke garenhouder, een garengelider en een garennetje.





A photograph of a tufted ottoman in a room with a large window overlooking a city. The ottoman is light-colored with a dark tufted pattern. The window shows a view of a city with buildings and greenery under a clear sky.

## ■ ■ ■ QILTEN

Quilten is een passie. Wereldwijd bewijzen miljoenen enthousiaste quilters dit. Maar waarom is quilten met een PFAFF nóg leuker dan met andere machines? De intelligente technologie van onze machines in combinatie met het uitgebreide assortiment accessoires garanderen dat elke door creatieve handen gemaakte quilt een adembenemend mooi product is van de hoogste kwaliteit.

Ga voor meer informatie naar [pfaffbenelux.com](http://pfaffbenelux.com) of ga naar uw dichtstbijzijnde erkende PFAFF dealer.



## ■ ACCESSOIRES

Quilts, kussens, wandkleden – hun charme ligt in het handwerkeffect. Maar steeds meer quiltliefhebbers ontdekken de voordelen van quilten met naaimachines... en niet zonder reden. Quilten met een naaimachine is sneller en biedt u meer decoratieve en creatieve mogelijkheden. Met de juiste naaivoet worden lastige quiltklusjes eenvoudiger en krijgt u perfecte resultaten. Bij PFAFF vindt u een groot aantal speciaal ontworpen quiltaccessoires.

Noteer de codenummers van de verschillende Pfaff naaimachines, zodat u direct kunt zien welke naaivoeten beschikbaar zijn voor uw model.

## IDEAAL VOOR ELKE QUILTER: DE QUILTER'S TOOLBOX

De QUILTER'S TOOLBOX zit boordevol slimme accessoires voor nog beter quilten. Alles wat u nodig heeft voor het naaien van een prachtige quilt! De quilt- en patchworkvoet en de rechtstiksteekplaat maken het quilten eenvoudig en professioneel! Gebruik de aanschuiftafel voor een extra groot werkvlak! Gebruik voor fraai en decoratief quilten uit de vrije hand de ring voor quilten uit de vrije hand en de naaivoet voor quilten uit de vrije hand!

Ervaar hoe leuk quilten kan zijn met de PFAFF QUILTER'S TOOLBOX!

### Including:

- Quilt aanschuiftafel
- Quilt- en patchworkvoet
- Rechtstiksteekplaat
- Speciale quiltnaalden
- Quiltvoet uit de vrije hand
- Ring voor quilten uit de vrije hand



820840096  
J 1, 2



## PERFECTE 1/4" VOET MET GELEIDER VOOR IDT SYSTEEM



821063096  
BCDEGJKL  
voor IDT systeem

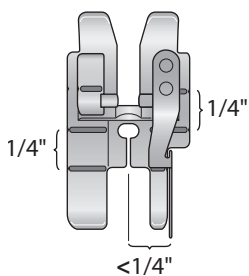
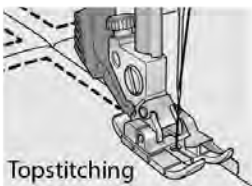
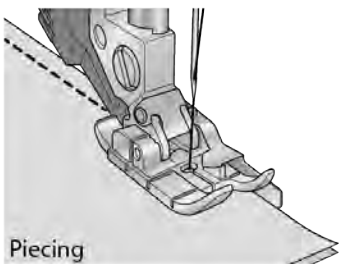

### Patchwork:

De perfecte 1/4" voet is ontworpen om u te helpen bij het maken van een 1/4" (6 mm) of kleine 1/4" (<6 mm) naad tijdens het samenvoegen. Het naaldgat in de voet is ovaalvormig zodat u de naaldpositie kunt aanpassen. De afstand tussen de middelste naaldpositie en de geleider is minder dan 1/4" (6 mm).

1. Klik de perfecte 1/4" voet vast. \*
2. Schakel het IDT-systeem in.
3. Selecteer een rechte steek..  
A. voor een naad van 6 mm; pas de naaldpositie een of twee stappen naar links aan  
B. voor een kleine 1/4" naad; selecteer een gecentreerde naaldpositie of één stap naar rechts..
4. Leg de stukken stof met de goede kanten op elkaar onder de naaivoet en lijn de randen van de stof uit met de geleider op de voet.
5. Naai de stukken stof aan elkaar en leid de stof zodat de randen de geleider raken.
6. Strijk de naadtoeslag en meet het blok..

Let op: Afhankelijk van het gewicht van uw stof en draad kan het nodig zijn om de naaldpositie aan te passen om de gewenste marge te bereiken. Verplaats de naald naar rechts om de naadtoeslag te verlagen en naar links om deze te vergroten. U kunt de naald veilig drie stappen in beide richtingen verplaatsen, maar niet meer.

\* Gebruik de rechtstiksteekplaat niet wanneer u de perfecte 1/4" voet gebruikt.

### Doorstikken:

De perfecte 1/4" voet is ook geweldig voor doorstikken. Pas de naaldpositie aan en gebruik de geleider om uw stiksels precies op uw blokken, kledingstukken of woondecoratieprojecten te plaatsen..

1. Klik de perfecte 1/4" voet vast.
2. Schakel het IDT-systeem in.
3. Selecteer een rechte steek, drievoudige rechte steek of de handgemaakte quiltsteek. Pas indien nodig de naaldpositie naar wens aan.
4. Plaats het project onder de naaivoet zodat de geleider op de voet in de „geul“ van de naad of langs de rand van de stof loopt. Naaien.

Let op: Rode markeringen op de perfecte 1/4"-voet helpen u de stof uit te lijnen wanneer u begint te naaien, in hoeken en aan het einde van uw stof.

Voor alle machines met handmatige naaivoetlichters: wanneer u een van de optionele quiltvoeten met geleiders gebruikt en naait met de naald ingesteld om te stoppen in de onderste positie, wordt aanbevolen om de naaivoet alleen zo hoog op te tillen als nodig is om te draaien. Als u de voet naar de extra hoge positie tilt, kan de naaldhouder de geleider op de naaivoet raken. De voet kan losraken en de naald en/of de voet beschadigen.

## 1/4" QUILT- EN PATCHWORKVOET VOOR IDT SYSTEEM



820926096

DEGJKL

voor IDT systeem

Een quilt bestaat uit twee lagen stof met een laag wattermateriaal er tussenin. Voor de bovenlaag van de quilt worden allerlei lapjes stof aan elkaar gezet in steeds nieuwe variaties. De quilt- en patchworkvoet is speciaal geschikt voor het aan elkaar zetten van deze lapjes stof. De afstand tussen de naald en de buitenrand van de naaivoet is 6.3 mm en tussen de naald en de binnenrand van de naaivoet 3.15 mm.

1. Klik de quilt- en patchworkvoet vast.
2. Schakel het IDT systeem in, indien aanwezig op uw machine.
3. Naai de stof met een rechte steek aan elkaar.
4. Leid de stof voor een naadtoeslag van 6.3 mm langs de buitenkant van de voet. Leid de stof voor een naadtoeslag van 3.15 mm langs de binnenkant van de voet.

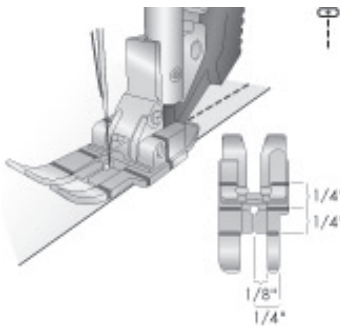

## TRANSPARANTE 1/4" QUILT- EN PATCHWORKVOET VOOR IDT SYSTEEM



820883096

DEGJKL

for IDT system

De transparante 1/4" quilt- en patchworkvoet is ideaal voor het aan elkaar naaien van lapjes stof omdat u een duidelijk zicht hebt op het naaien van naden van 3.6 en 9 mm. De rode lijnen op de naaivoet geven de draaipunten 6 mm voor en achter de naald aan.

1. Plaats twee lapjes stof met de goede kanten tegen elkaar.
2. Kies een rechte steek, steeklengte 2.5.
3. Schakel het IDT-systeem in, indien aanwezig op uw machine.
4. Leg de stof onder de naaivoet.
5. Leid de stof voor een naadtoeslag van 3 mm langs de binnenkant van de teen. Leid de stof voor een naadtoeslag van 6 mm langs de buitenkant van de teen. Leid de stof voor een naadtoeslag van 9 mm langs de buitenkant van de voet.
6. Stop met naaien wanneer de stofrand de eerste rode markering op de voet bereikt om de stof op 6 mm van de rand te draaien.

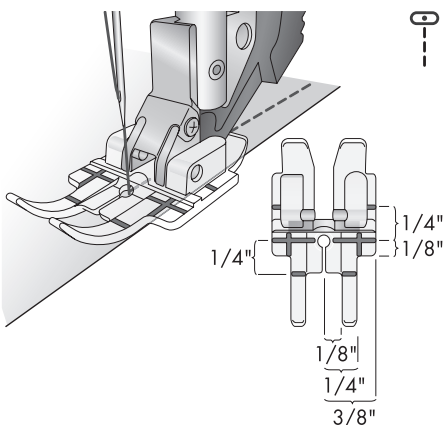

## 1/4" QUILTVOET MET GELEIDER RECHTS VOOR IDT SYSTEEM



820924096  
BCDEFGJK  
voor IDT systeem

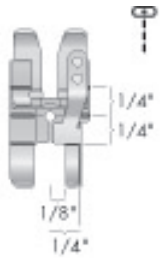

De quiltvoet met geleider rechts voor IDT systeem is ontworpen om te helpen bij het creëren van perfecte 6.3 mm naden bij het aan elkaar naaien van de quiltlapjes. U hoeft alleen maar de stofkant langs de geleider te leiden. De afstand tussen de naald en de geleider is 6.3 mm. De quiltvoet met de geleider rechts creëert ook een perfecte 6.3 mm doorstikafstand vanaf de zijkant van een lapje bij het aan elkaar quilten van de lapjes, de wattering en de achterkant.

### Quiltlapjes aan elkaar naaien:

1. Klik de 1/4" quiltvoet met geleider rechts vast.
2. Schakel het IDT systeem in.
3. Kies een rechte steek.
4. Leg de stof met de goede kanten op elkaar onder de naaivoet met de geleider langs de kant van de stof.
5. Naai de lapjes aan elkaar en leidt de kanten langs de geleider.

### Doorstikken:

1. Klik de 1/4" quiltvoet met geleider rechts vast.
2. Schakel het IDT systeem in.
3. Kies een rechte steek, versterkte rechte steek of de rechte quiltsteek met handgemaakt uiterlijk.
4. Leg de quilt onder de naaivoet met de geleider in de naad of bij de rand van het lapje stof.
5. Naai rondom het lapje en u krijgt een perfecte 6,3 mm afstand vanaf elke kant van het lapje.

Voor alle machines met handmatige naaivoetlichters: wanneer u een van de optionele quiltvoeten met geleiders gebruikt en naait met de naald ingesteld om te stoppen in de onderste positie, wordt aanbevolen om de naaivoet alleen zo hoog op te tillen als nodig is om te draaien. Als u de voet naar de extra hoge positie tilt, kan de naaldhouder de geleider op de naaivoet raken. De voet kan losraken en de naald en/of de voet beschadigen.

## TRANSPARANTE 1/4" QUILTVOET MET GELEIDER RECHTS VOOR IDT SYSTEEM



820881096  
DEGJKL  
voor IDT systeem

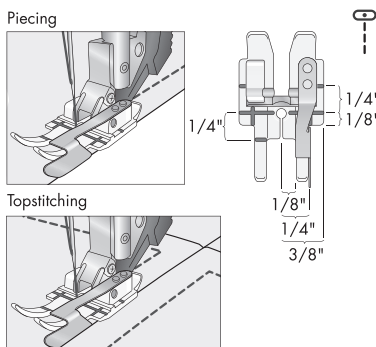

De transparante 1/4" quiltvoet met geleider rechts is ontworpen om te helpen bij het creëren van perfecte 6 mm naden. U hoeft alleen maar de stofkant langs de geleider te leiden. De transparante voet geeft u een duidelijk zicht tijdens het naaien. De afstand tussen de naald en de geleider is 6 mm.

### Quiltlapjes aan elkaar naaien:

1. Klik de transparante 1/4" quiltvoet met geleider rechts vast.
2. Schakel het IDT systeem in.
3. Kies een rechte steek.
4. Leg de stof met de goede kanten op elkaar onder de naaivoet met de geleider langs de kant van de stof.
5. Naai de lapjes aan elkaar en leidt de kanten langs de geleider..

### Doorstikken:

De transparante 1/4" quiltvoet met de geleider rechts creëert ook een perfecte doorstikafstand van 6 mm van de zijkant van een lapje bij het quilten, op uw kleding of op uw woningdecoraties.

Raadpleeg de instructies voor de 1/4" quiltvoet met geleider rechts.

Voor alle machines met handmatige naaivoetlichters: wanneer u een van de optionele quiltvoeten met geleiders gebruikt en naait met de naald ingesteld om te stoppen in de onderste positie, wordt aanbevolen om de naaivoet alleen zo hoog op te tillen als nodig is om te draaien. Als u de voet naar de extra hoge positie tilt, kan de naaldhouder de geleider op de naaivoet raken. De voet kan losraken en de naald en/of de voet beschadigen.

## DOORPITVOET VOOR IDT SYSTEEM



820925096  
B C D E F G J K L  
voor IDT systeem

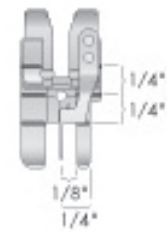

De doorpitsvoet is ontworpen om u te helpen perfect quiltwerk aan de bovenzijde van uw quilt te maken. De geleider volgt de naad soepel voor perfect doorpitten in de naad.

1. Bevestig de doorpitsvoet.
2. Schakel het IDT systeem in.
3. Kies een rechte steek (of een andere steek waarbij de naald in het midden staat, zoals de versterkte rechte steek of de handgemaakte rechte quiltsteek).
4. Leg de quilt onder de naaivoet met de geleider in de naad van de aan elkaar genaaide quiltlapjes.
5. De geleider van de naaivoet volgt het midden van de naden exact, zodat u perfect kunt quilten.

Let op: Als u een van de doorstikvoeten voor het IDT-systeem op machines met handmatige persvoetlichter hebt bevestigd, raden we aan de persvoet niet extra hoog te zetten.

Dit kan ertoe leiden dat de naaldhouder de geleider op de persvoet raakt.

Met de naald in de laagste stand raden we aan de persvoet alleen zo ver omhoog te zetten als nodig is om te draaien, zodat de stof vrij kan draaien.

## TRANSPARANTE DOORPITVOET VOOR IDT SYSTEEM



821143096  
D E G J K L  
voor IDT systeem

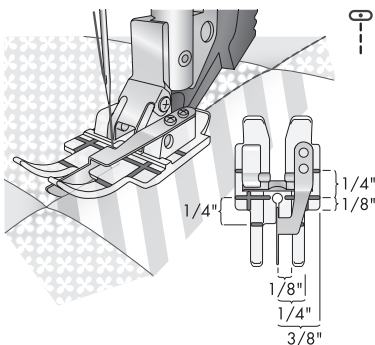

De transparante doorpitsvoet geeft u een uitstekend zicht en is ontworpen om u te helpen perfect quiltwerk aan de bovenzijde van uw quilt te maken. De geleider volgt de naad soepel voor perfect doorpitten in de naad..

1. Bevestig de transparante doorpitsvoet.
2. Schakel het IDT systeem in.
3. Kies een rechte steek (of een andere steek waarbij de naald in het midden staat, zoals de versterkte rechte steek of de handgemaakte rechte quiltsteek).
4. Leg de quilt onder de naaivoet met de geleider in de naad van de aan elkaar genaaide quiltlapjes.
5. De geleider van de naaivoet volgt het midden van de naden exact, zodat u perfect kunt quilten.

Let op: Als u een van de doorstikvoeten voor het IDT-systeem op machines met handmatige persvoetlichter hebt bevestigd, raden we aan de persvoet niet extra hoog te zetten.

Dit kan ertoe leiden dat de naaldhouder de geleider op de persvoet raakt.

Met de naald in de laagste stand raden we aan de persvoet alleen zo ver omhoog te zetten als nodig is om te draaien, zodat de stof vrij kan draaien.

## OPEN FREE-MOTION VOET (VEREND)



821141096

JL

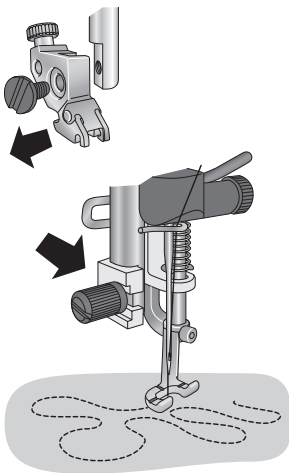

De Open Free-Motion voet is fantastisch voor free-motion naaien en quilten. De voet is open aan de voorkant voor een optimaal zicht tijdens het naaien. De verende beweging voorkomt dat de stof met de naald mee omhoog komt als de steek wordt gemaakt. De stof wordt handmatig geleid tijdens het naaien of quilten uit de vrije hand.

1. Schakel het IDT systeem uit.
2. Draai de schroef van de naaivoethouder helemaal los en verwijder de houder.
3. Plaats de Open Free-Motion voet om de naaivoetstang en bevestig de voet met de bijgevoegde schroef. Zorg ervoor dat de metalen arm van de voet boven de naaldklem is geplaatst.

**Tip:** Breng de naald iets omlaag om de geleider op de voet makkelijker in de juiste positie te kunnen plaatsen op de naaldklem.

4. Rijk uw machine in.
5. Selecteer een rechte steek of een zigzagsteek (maximale steekbreedte 5.0).
6. Stel uw PFAFF machine in op free-motion verend/free-motion positie. De transporteur gaat op sommige machines automatisch omlaag. Bij andere machines moet u de transporteur handmatig verzinken. (Raadpleeg uw handleiding).

**Let op:** Wanneer de transporteur is verzonken, wordt de stof niet meer getransporteerd door de machine. U moet de stof zelf verplaatsen.

7. Houd uw snelheid constant en verplaats de stof met een soepele beweging. De lengte van de steek wordt gevormd door uw verplaatsing van de stof. De rode markeringen op de voet kunnen worden gebruikt als geleider bij het meanderen of het volgen van een borduurmotief.

## OPEN NAAIVOET VOOR QUILTEN UIT DE VRIJE HAND



821140096

JL

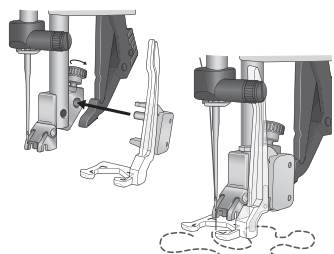

Deze open naaivoet is perfect voor naaien en quilten uit de vrije hand. Deze voet heeft een extra grote opening aan de voorkant voor een optimaal zicht bij het naaien of quilten uit de vrije hand.

1. Schakel het IDT™ systeem uit.
2. Draai het zilveren schroefje achterop de naaivoethouder voorzichtig los totdat u de opening ziet.
3. Druk de naaivoet voorzichtig samen en leidt de pin van de voet zo ver mogelijk in de opening van de naaivoethouder. Let op dat de transparante arm zich boven de naaldklem bevindt.
4. Draai het zilveren schroefje vast.
5. Laat de open naaivoet voor quilten uit de vrije hand in de stoppositie zakken door de "free motion" functie te activeren.
6. Verzink de transporteur.
7. Kies een rechte steek of een zigzagsteek.
8. Houd een gelijkmatige snelheid aan en verplaats de stof met de hand.

Denk eraan dat u de stof met de hand moet verplaatsen, omdat de transporteur is verzonken. Verplaats de stof voor gelijkmatige steken gelijkmatig en rustig.

## OPEN NAAIVOET VOOR QILTEN UIT DE VRIJE HAND



820988096

K

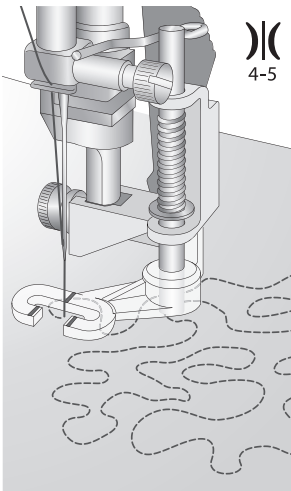

The Open Toe Free-Motion Foot is excellent for wonderful free-motion sewing and quilting. This foot has an extra-large opening cut out in the front to give you an optimal view of your free-motion sewing and quilting. The Open Toe Free-Motion Foot is used for stippling and free-motion embroidery. The foot allows for greater visibility as the opening in front of the foot gives you an optimal view of your free-motion sewing and quilting. The open front and transparency of the foot with both vertical and horizontal markings, allows you to easily do stippling or follow a design on the fabric.

1. Schakel het IDT™ systeem uit.
2. Verwijder de naaivoethouder en bevestig de open naaivoet voor quilten uit de vrije hand op de naaivoethouderstang. De pen moet op de naaldklemmschroef liggen.
3. Duw de open naaivoet voor quilten uit de vrije hand met uw wijsvinger stevig vast vanaf de achterkant en draai de schroef vast.
4. Verzink de transporteur.
5. Kies een rechte steek.
6. Houd een gelijkmatige snelheid aan en verplaats de stof met de hand.

Denk eraan dat u de stof met de hand moet verplaatsen, omdat de transporteur is verzonken. Verplaats de stof voor gelijkmatige steken gelijkmatig en rustig.

## GELEIDER VOOR DOORSTIKKEN/QILTEN



820251096

A\* B C D E F G J K L

A\* m.u.v varimatic 6085, 6086  
and 6087

Deze geleider is met name handig bij het naaien van rechte lijnen in quiltwerk. Met een rechte steek of een siersteek naar keuze bereikt u schitterende quiltresultaten.

1. Draai de schroef achterop de naaivoethouder ver genoeg los om de geleider in de opening te steken. Zet de geleider vast door de schroef vast te draaien.
2. Naai een naad met een steek naar keuze.
3. Plaats de geleider op de zojuist genaaide naad en naai nogmaals. Hiermee maakt u de naden met de gekozen tussenafstand.

## FREE-MOTION ECHO QUILTVOET



821002096

J1,3 L

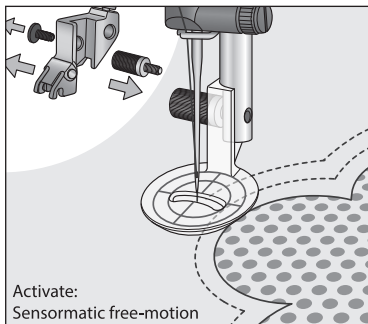

De Free-motion echo quiltvoet is gemaakt om u meer controle te geven tijdens het quilten uit de vrije hand. De brede basis zorgt voor een goed contact met de stof en geeft een betere controle tijdens het naaien. Dankzij de transparante basis heeft u een zicht van 360°. Verticale, horizontale en ronde markeringen op de naaivoet maken het eenvoudig om een quiltpatroon met een doorlopende lijn of een motief op de stof te volgen. Naai rechte lijnen of volg motieven met ronde randen in iedere gewenste richting.

1. Schakel het IDT™ systeem uit.
2. Draai de schroef van de naaivoethouder helemaal los en verwijder de houder.
3. Plaats de Free-motion echo quiltvoet om de naaivoetstang; bevestig de naaivoet met de bijgevoegde schroef.
4. Rijg uw machine in.
5. Selecteer een rechte steek.
6. Stel uw PFAFF machine in op Sensormatic free-motion. De transporteur gaat automatisch omlaag. **Let op: Wanneer de transporteur is verzonken, wordt de stof niet meer getransporteerd door de machine. U moet de stof zelf verplaatsen.**
7. Breng de onderdraad naar boven door één steek te maken. Houd de beide draden vast en naai een paar steken op dezelfde plaats om te beginnen.
8. Houd uw snelheid constant en verplaats de stof met een soepele beweging. De lengte van de steek wordt gevormd door uw verplaatsing van de stof.
9. Naai rondom het quiltmotief, de applicatie of het motief op de stof, met een gelijkmatige afstand om de vorm heen.
10. Naai nog een rij, op gelijkmatige afstand van de eerste rij. Gebruik de rode markeringen op de naaivoet als geleider om dezelfde afstand aan te houden. (afbeelding 1)
11. Herhaal dit zo vaak als u wilt voor het gewenste effect.

**Let op:** Bij Sensormatic free-motion naaien met lage snelheid gaat de naaivoet bij elke steek omhoog en omlaag om de stof op de steekplaat te houden terwijl de steek wordt gevormd. Bij een hogere snelheid zweeft de naaivoet tijdens het naaien over de stof.



## QILT BANDGELEIDEVOET



821163096

J\* L

J\* Must be fitted with a compatible Needle Plate - 412964309 (available separately).

Maak in een mum van tijd een prachtige bies van max. 12 mm rondom uw quilt. Plaats de stofstrook in de geleider en naaien maar! Door de extra ruimte in de geleider worden quiltslagen moeiteloos getransporteerd. De bandgeleider wordt op de machine bevestigd met behulp van de schroefgaten in de steekplaat. Een speciale naaivoet voor het IDT™-systeem wordt meegeleverd voor een perfect resultaat.

Met de Double Fold ½" (12 mm) binder verandert u een lichtgewicht geweven stofstrook in een binding en bevestigt u deze in één stap aan de randen van uw project.

Om de randen af te werken met de Quilt Binder van ½" (12 mm) knipt u een strook van 1¾" (45 mm) breed uit lichtgewicht geweven stof.

1. Bevestig de quiltvoet met geleider.
2. Stel de machine in op een rechte steek of een quiltsteek met handgemaakt uiterlijk.
3. Plaats de bevestigingsplaat op de steekplaat van de machine. Zorg dat de pin aan de onderkant van de bevestigingsplaat in de opening van de steekplaat valt. Schroef de bevestigingsplaat vast met een van de bijgeleverde schroeven.
4. Plaats de geleider op de bevestigingsplaat. Zet de geleider vast met de twee schroeven en de twee ringetjes.
5. Meet de lengte van uw bies en voeg minstens 15 cm extra lengte toe.
6. Knip voldoende stroken van 45 mm en naai deze tot één lange strook aan elkaar. Knip het einde van de strook in een punt.
7. Schuif de stofstrook met een pincet in de geleider met de verkeerde kant naar u toe.
8. Als de stof door het einde van de geleider is, houdt u de gevouwen strook met uw linkerhand vast en blijft u deze in de geleider schuiven zodat er een dubbel gevouwen strook ontstaat.
9. Breng de naaivoet omhoog en trek de strook onder de naaivoet en recht naar achteren, zo'n 2.5 - 5 cm achter de naald.
10. Schuif de te binden stof met de goede kant naar boven in de opening van de geleider. Pas de steekpositie naar rechts of links aan om de gewenste naaldpositie te bereiken.

### Zo naait u perfecte hoeken in uw quiltbies:

Naai tot aan de rand van de quilt, hecht af en trek de quilt uit de geleider. Houd de quilt dicht bij de geleider terwijl u de hoek vouwt. Strijk met uw vingers de stofvouw glad.

### Maak een verstekhoek:

1. Vouw en pers de bovenste verstekhoek, speld op z'n plaats met een lange speld.
2. Om verder te gaan met het naaien van de bies; trek de stofreep terug in de geleider en plaats tegelijkertijd de quilt weer terug onder de naaivoet en weer door de geleider.
3. Om ervoor te zorgen dat de stofvouw zowel aan de bovenkant als onderkant goed is; trek de quilt een paar keer naar voren en naar achteren.
4. Zet de naald omlaag om de bies op zijn plaats te houden en verwijder de speld(en). Zorg ervoor dat de draaduiteinden achter de naald lang genoeg zijn voordat u begint met naaien. Maak een paar aanheesteken en naai de bies op zijn plaats. Doe hetzelfde bij de andere hoeken.

### Hoe de binding te beëindigen:

1. Naai de bies helemaal rondom de onafgewerkte randen van de quilt. Wanneer de randen van de bies elkaar bijna raken, knipt u de overtollige stof bij het beginpunt van de bies af.
2. Ga verder met naaien en overlap de bies. Verwijder de quilt uit de geleider en knip overtollige bies af, maar zorg dat er nog 2.5 cm overblijft. Vouw de opening terug en speld de bies op zijn plaats. Naai een steek over de gevouwen rand.

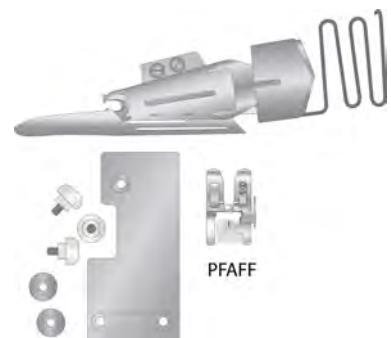

Let op: Zie de gedetailleerde instructies in de bijlage.

## 5/8" QUILT BINDER



821370096

J\* L

\* Bij gebruik met 412964206 of 412964207

Maakt een eenvoudig aan te brengen dubbelgevouwen  $\frac{5}{8}$ " binding voor afgewerkte kledingstukken, woondecoratie en quiltprojecten.

- Eenvoudig een dubbele laag binding aan te brengen, vergelijkbaar met traditionele methoden.
- Gebruikt een 3" (80 mm) brede strook stof om een afgewerkte binding van  $\frac{5}{8}$ " (15 mm) breed te maken.

## FREE-MOTION RULERVOET



821164096

J3 L

quilt expression 720, expression 710,

Met de Free-Motion Liniaalvoet kunt u prachtige quiltpatronen creëren in combinatie met uw liniaalsjablonen. Dankzij de perfect ronde vorm kunt u constant 6 mm van de randen van uw liniaalsjabloon naaien. Rode markeringen op de voet geven het midden van de voet aan, waardoor u de voet en de liniaal gemakkelijk kunt uitlijnen tijdens het naaien. Uitsparingen aan de voor- en zijkant van de voet maken het gemakkelijker om tot aan de naald te kijken.

1. Draai de schroef van de naaivoethouder volledig los en verwijder de houder.
2. Plaats de free-motion liniaalvoet rond de naaivoetstang; bevestig deze met de schroef.
3. Rijg uw machine in.
4. Selecteer een rechte steek.
5. Stel uw machine in op de free-motion liniaalvoetmodus. De transporteur zakt automatisch.

Let op: Als het transport is verzonken, wordt de stof niet meer getransporteerd door de machine. U moet zelf de stof verplaatsen.

1. Plaats de stof onder de naaivoet en laat de naaivoet zakken.
2. Breng de spoeldraad omhoog door één steek te maken. Houd beide draden vast en naai een paar steken op dezelfde plaats om aan te hechten.
3. Schuif de rand van het sjabloon tot aan de voet. Zet met uw vingertoppen voldoende druk op het sjabloon om de voet voorzichtig langs de rand te leiden zonder het sjabloon te verplaatsen.
4. Naai langs de rand van het sjabloon. Als u bijna klaar bent, stopt u met naaien, zet u de naaivoet omhoog en schuift u het sjabloon in positie om het ontwerp verder te naaien.
5. Wanneer u van positie verandert, stopt u de machine en verplaatst u eenvoudig het sjabloon en naait u in de richting die nodig is om het sjabloon te volgen.

## AANSCHUIFTAFEL MET VERSTELBARE GELEIDER



821181096  
J1, 2

821372096  
J3

Ontworpen en gefabriceerd voor PFAFF machines. Deze aanschuiftafel sluit op dezelfde manier aan op uw machines als de accessoiredoos en vergroot uw werkgebied aanzienlijk. De tafel is erg stabiel en omdat er geen pootjes nodig zijn, heeft u ruimte onder de aanschuiftafel voor ronde projecten. De verstelbare geleider met liniaal heeft zowel centimeters als inches om u zomen, randen en meer te laten naaien met perfecte nauwkeurigheid. De liniaal is direct op de aanschuiftafel gedrukt en meet vanaf de naald in zowel centimeters als inches zodat u altijd de benodigde maten bij de hand heeft.

## QUILTAFEL

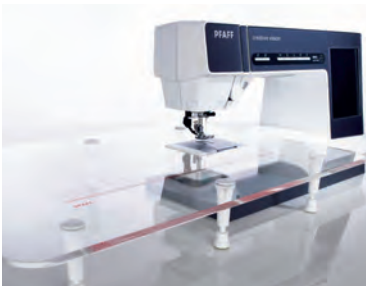

820887096  
J1, 2

821263096  
L

820492096  
G

Gemaakt van stevig, glad plexiglas. Deze geweldige quilttafel vergroot uw werkgebied enorm. Geeft ondersteuning aan de meest grote quiltprojecten. Een „must“ voor quilters.

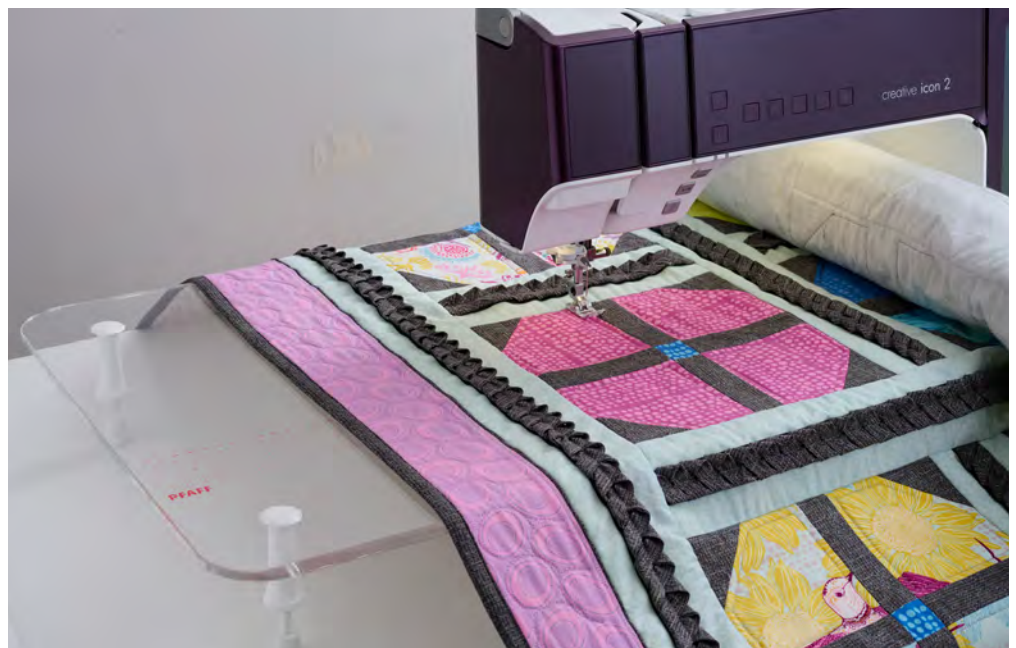

## AANSCHUIFTAFEL



821092096

K2

821451096

K1

Deze stevige aanschuiftafel beschikt over verstelbare pootjes en verandert de vrije arm naar een uitgebreid vlak werkoppervlak, om u te ondersteunen bij grote projecten.



## AANSCHUIFTAFEL



821001096

K3



## AANSCHUIFTAFEL



821079096

K5

Deze stevige aanschuiftafel beschikt over verstelbare pootjes en verandert de vrije arm naar een uitgebreid vlak werkoppervlak, om u te ondersteunen bij grote projecten.

## AANSCHUIFTAFEL MET TAS



821035096

K4

Ontworpen met de nieuwe *passport 2.0*. Deze aanschuiftafel heeft een opgedrukte liniaal met zowel centimeters en inches zodat u de benodigde maten bij de hand heeft. Een merktas is bij de aanschuiftafel ingesloten, deze kan aan de achterzijde van de beschermkap worden vastgemaakt. De stevige aanschuiftafel beschikt over verstelbare pootjes en verandert de vrije arm naar een uitgebreid vlak werkoppervlak, om u te ondersteunen bij grote projecten.



## RECHTSTIKSTEEKPLAAT

De rechtstiksteekplaat is gemaakt voor een gelijkmatig stoftransport aan het begin en einde van een naad, zonder risico dat de stof in de steekplaat wordt getrokken.



Standaard rechtstiksteekplaat met inchmarkeringen

821472096

K4



Standaard rechtstiksteekplaat met inchmarkeringen

68003080

J



Standard Zigzag Needle Plate with Inch Markings

412964309

J





## BORDUREN

De bezitter van een PFAFF naai- en borduurmachine heeft de sleutel tot een oneindige bron van creativiteit. Borduurwerk is een populaire decoratie voor mode, accessoires en woonaccessoires. Combineer uw machine met de juiste accessoires en u krijgt elke keer professionele resultaten! Het is leuk en de nieuwe ideeën blijven maar komen!

Ga voor meer informatie naar [pfaffbenelux.com](http://pfaffbenelux.com) of ga naar uw dichtstbijzijnde erkende PFAFF dealer.



## ■ BORDUURCOLLECTIES

Een onuitputtelijke bron van inspiratie! Adembenemend groot of heerlijk klein; bloemen of randen, romantisch of modern; ingewikkelde patronen of strakke lijnen – er is een borduurcollectie voor elke smaak.

## BORDUURONTWERPCOLLECTIES

Ontdek een wereld vol creatieve mogelijkheden met CREATIVATE's Embroidery Designcatalogus\*, met een grote verscheidenheid aan borduurmotieven in meerdere formaten die bij uw PFAFF borduurmachine passen. Elke borduurmotievencollectie bevat een gedetailleerde gids met alles wat u nodig heeft om uw projecten tot leven te brengen. Er worden regelmatig nieuwe borduurmotieven toegevoegd, dus blader regelmatig door de nieuwste selecties in de Designcatalogus op [creativite.com](http://creativite.com) om de nieuwste toevoegingen te ontdekken en ideeën op te doen voor uw volgende project.

\*Voor sommige CREATIVATE-functies is een betaald abonnement vereist..

■ *creative* BORDUURRINGEN

Met de *creative* borduurringen van PFAFF, kunt u de creatieve mogelijkheden van uw borduurmachine uitbreiden en de meest professionele resultaten behalen. Alle borduurmotieven worden perfect, ongeacht hun omvang. De serie *creative*<sup>TM</sup> borduurringen wordt steeds verder uitgebreid, voor nog meer borduurplezier. Uw PFAFF dealer geeft u graag meer informatie..



*creative* PETITE METAL HOOP 100 X 100 MM



821098096

*creative icon 2, creative icon, creative sensation pro II, creative sensation pro, creative sensation, creative performance, creative vision, creative 4.5, creative 3.0, creative 1.5*

*creative* METAL HOOP 180 X 130 MM



821034096

*creative icon 2, creative icon, creative sensation pro II, creative sensation pro, creative sensation, creative performance, creative vision, creative 4.5, 4,0, 3,0, 2,0*

Sommige stoffen zijn moeilijker te borduren dan andere of mogen helemaal niet worden gespannen, omdat het inspannen de stof kan beschadigen. Dikke en grove stoffen kunnen moeilijk te borduren zijn, maar ook dunne en glanzende stoffen. Ook gekochte kledingstukken met lastige naden, smalle delen of knopen zijn met deze borduurring gemakkelijk te borduren!

Wanneer u wilt borduren op quilts of andere projecten waarbij u geen restanten van versteviging aan de achterkant wilt, zijn de metal hoops perfect! Borduur zonder versteviging. Borduur eenvoudig meerdere borduurmotieven achter elkaar of kies voor „eindeloos borduren“. Neem eenvoudig de magneten af, schuif de stof verder en begin met het borduren van het volgende motief!

*creative* GRAND METAL HOOP 240 X 150 MM



821097096

*creative icon 2, creative icon, creative sensation pro II, creative sensation pro, creative sensation, creative performance, creative vision, creative 4.5, creative 3.0*

## SET VAN VIER MAGNETEN

620132696

Voor  
METAL HOOP

Er is een extra set van vier magneten beschikbaar als optioneel accessoire. Deze kunnen worden gebruikt om de stof steviger op de borduurring te bevestigen wanneer u geen plakversteviging gebruikt.

*creative* QUILTER'S METAL HOOP 200X200MM

821335096

*creative icon 2, creative icon*

De *creative* Quilter's Metal Hoop is perfect voor grotere projecten en het borduren van grotere ontwerpen. Dankzij het metalen borduurraam en de meegeleverde acht magneten kunt u uitdagende projecten gemakkelijk inspannen, of het nu gaat om een groot quiltblok, de voorkant van een kussen, een deel van een jas of zelfs stof die u niet op de conventionele manier kunt inspannen, zoals leer of fluweel. Het grote borduuroppervlak van 200 mm x 200 mm (8" x 8") is ideaal voor grotere borduurmotieven zoals quiltblokken of combinaties van ontwerpen, en wordt geleverd met vijf unieke borduurmotieven.

De ontwerpen vindt u in de quiltcategorie op uw machine, zodra uw machine is geüpdatet met de *creative* Quilter's Metal Hoop.

*creative* STOFGELEIDERSSET VOOR METAL HOOP

821165096



Set met twee handige magnetische stofgeleiders. Plaats de geleiders op de PFAFF *creative* Metal Hoop en houd de stof tijdens het borduren weg van het stofdeel dat u wilt borduren. Gebruik de geleiders voor de *creative* Petite Hoop (821098096) om eenvoudig op kleine kledingstukken te borduren terwijl ze de overvloedige stof uit de weg houden.



creative  
PETITE SQUARE HOOP  
821006096  
80 x 80 mm



creative  
120 SQUARE HOOP  
412968202  
120 x 120 mm



creative  
ELITE HOOP  
413116502  
260 x 200 mm



creative  
GRAND QUILTERS HOOP  
821218096  
260 x 260 mm



creative  
DELUXE HOOP  
412944502  
360 x 200 mm



creative  
PETITE METAL HOOP  
821098096  
100 x 100 mm



creative  
METAL HOOP  
821034096  
180 x 130 mm

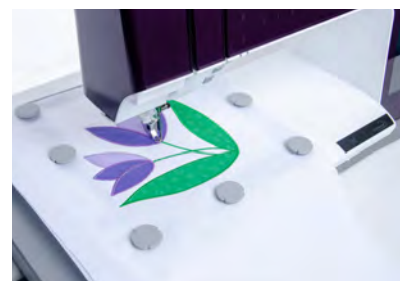

creative  
QUILTER'S METAL HOOP  
821335096  
200 x 200 mm



creative  
ALL FABRIC HOOP II  
820889096  
150 x 150 mm



creative  
QUILTERS HOOP  
820940096  
200 x 200 mm



creative  
MASTER HOOP  
412968502  
240 x 150 mm



creative  
SUPREME HOOP  
68000058  
360 x 260 mm



creative  
GRAND DREAM HOOP  
820888096  
360 x 350 mm



creative  
PETITE SPRING HOOP  
821453096  
40 x 40 mm



creative  
GRAND METAL HOOP  
821097096  
240 x 150 mm



creative  
GRAND ENDLESS HOOP  
820987096  
260 x 150 mm



creative  
ENDLESS HOOP II  
820893096  
180 x 100 mm



creative icon 2  
creative icon  
creative performance 950

	MAX. BORDUURGEBIED	360 x 350 mm
BORDUURING	BORDUURINGGROOTTE	
820888096 creative GRAND DREAM HOOP	360 x 350 mm	•
68000058 creative SUPREME HOOP	360 x 260 mm	•
412944502 creative DELUXE HOOP	360 x 200 mm	•
821218096 creative GRAND QUILTERS HOOP	260 x 260 mm	•
413116502 creative ELITE HOOP	260 x 200 mm	•
820987096 creative GRAND ENDLESS HOOP	260 x 150 mm	•
821097096 creative GRAND METAL HOOP	240 x 150 mm	•
821335096 creative QUILTERS METAL HOOP	200 x 200 mm	•
820940096 creative QUILTERS HOOP	200 x 200 mm	•
821034096 creative METAL HOOP	180 x 130 mm	•
412968502 creative MASTER HOOP	240 x 150 mm	•
820893096 creative ENDLESS HOOP II	180 x 100 mm	•
68027143 creative RECTANGLE HOOP	170 x 100 mm	
820889096 creative ALL FABRIC HOOP II	150 x 150 mm	•
412968202 creative 120 SQUARE HOOP	120 x 120 mm	•
821098096 creative PETITE METAL HOOP	100 x 100 mm	•
821098096 creative 100 SQUARE HOOP	100 x 100 mm	
821006096 creative PETITE SQUARE HOOP	80 X 80 mm	•
821453096 creative PETITE SPRING HOOP	40 X 40 mm	

# EMBROIDERY ■ WELKE BORDUURING BIJ WELKE MACHINE?



creative sensation pro II  
 creative sensation pro  
 creative sensation  
 creative vision  
 creative performance\*  
 creative 4.5\*, 4.0\*  
 creative expression 750



creative performance\*\*  
 creative 4.5\*\*, 4.0\*\*  
 creative 3.0, 2.0



creative 1.5  
 creative 640



creative expect 350

360 x 350 mm	260 x 200 mm	240 x 150 mm	170 x 100 mm
•			
•			
•	•		
•	•		
•***	•***		
•	•		
•	•		
•	•	•	
•	•	•	
			•
•	•	•	
•	•	•	
•***	•***	•	
creative expression 750			•
•	•	•	•
creative expression 750			•

\*\* Indien gebruikt met de kleine borduureenheid | \*\*\* niet beschikbaar creative™ 4.0 en 2.0

creative VERSIERAPPARAAT

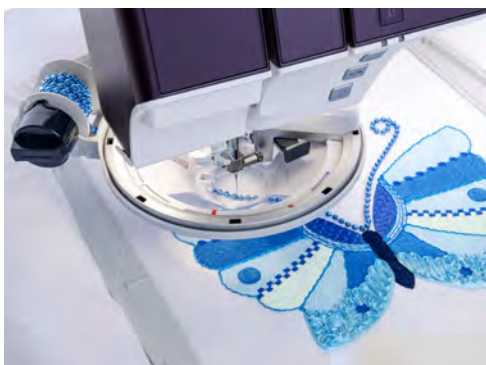

821461096

creative icon 2  
creative performance 950

Versieringen toevoegen is nog nooit zo eenvoudig geweest. Maak prachtig versierde borduurprojecten met één druk op de knop met het PFAFF creative versierapparaat. Breng kralen, lint, koord en garen in alle richtingen aan voor een perfecte plaatsing en creëer zo de ultieme versiering op maat.

- Een innovatie op de markt voor borduurmachines voor huishoudelijk gebruik
- 360° gemotoriseerde rotatie
- Versier uw projecten met kralen, garen, koord en linten
- Biedt ruimte aan maximaal 8 meter kralen, garen, koord en linten
- Gemakkelijk aan te passen om met verschillende breedtes lint te werken

Vier gratis borduurmotieven zijn inbegrepen bij het creative versierapparaat. Bezoek [creativate.com](http://creativate.com) om toegang te krijgen tot meer dan 250 gratis borduurmotieven in de Designcatalogus.

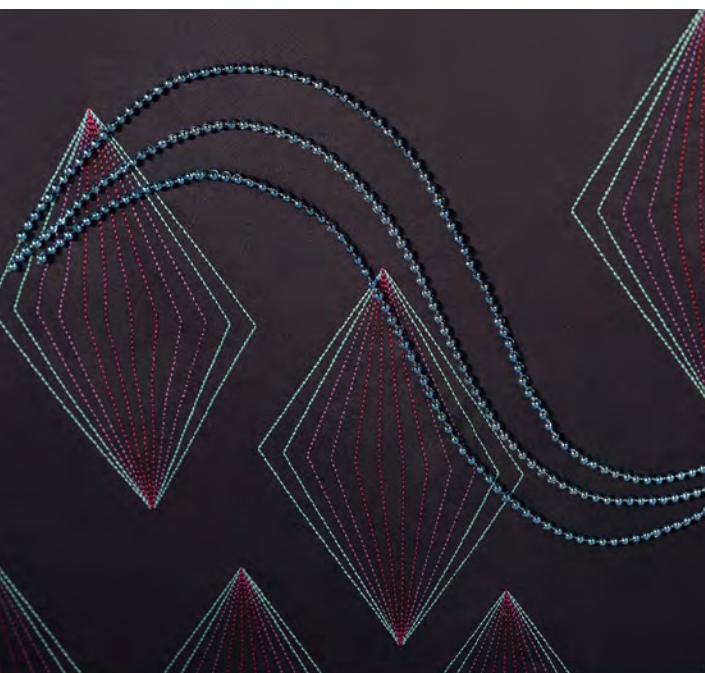



creative LINTBORDUURAPPARAAT



Een ware innovatie op het gebied van borduurmachines voor huishoudelijk gebruik. Met het lintborduurapparaat geleidt uw creative icon naai- en borduurmachine linten in alle richtingen en borduurt ze vast. Zo ontstaan prachtige, dimensionale borduurmotieven

- 360° graden rotatie
- Biedt ruimte aan maximaal 8 meter lint
- Eenvoudig aan te passen aan verschillende lintbreedtes

821463096

creative icon 2, creative icon, creative performance 950



## EMBROIDERY/SENSORMATIC FREE-MOTION FOOT



820671096

J 1, 3 L

De Sensormatic-voet voor borduren uit de vrije hand wordt gebruikt voor meanderwerk en borduurwerk uit de vrije hand. Met deze voet hebt u meer zicht op uw meanderwerk en borduurwerk uit de vrije hand.

Wanneer u op lage snelheid uit de vrije hand naait, zal de naaivoet bij elke steek omhoog en omlaag gaan om de stof op de steekplaat te houden terwijl de steek wordt gevormd. Bij hogere snelheden zweeft de naaivoet boven de stof tijdens het naaien.

## SENSORMATIC FREE-MOTIONVOET MET OPEN TEEN



820976096

J 1, 3 L

De sensormatic free-motionvoet met open teen wordt gebruikt voor meanderen en borduren uit de vrije hand. De opening in de voorkant van deze naaivoet biedt u een optimaal zicht op uw naai- en quiltwerk uit de vrije hand. De open voorkant en de doorzichtigheid van de naaivoet met verticale en horizontale markeringen zorgt ervoor dat u eenvoudig kunt meanderen of een motief op de stof kunt volgen.

1. Rijg uw machine in met een garen van uw keuze.
2. Controleer of het IDT™ systeem is uitgeschakeld.
3. Stel uw machine in op Sensormatic free-motion. De transporteur gaat automatisch omlaag.
4. Selecteer de steek die u wilt gebruiken (rechte steek of zigzagsteek). De steeklengte is niet belangrijk: als de transporteur is verzonken wordt de stof niet meer getransporteerd door de machine. U moet de stof zelf transporteren (verplaatsen).
5. Naai en verplaats de stof met de hand.

Let op: Bij Sensormatic free-motion naaien met lage snelheid gaat de naaivoet bij elke steek omhoog en omlaag om de stof correct op de steekplaat te houden tijdens het naaien. Bij een hogere snelheid zweeft de naaivoet tijdens het naaien over de stof.



creative PUNCH BORDUURSET

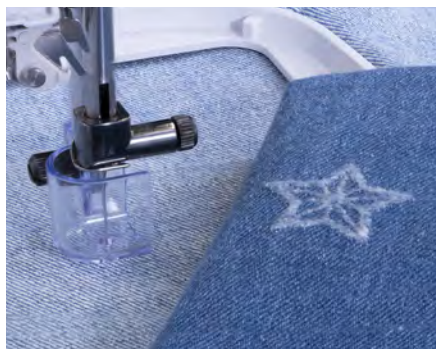

Met de PFAFF creative punch borduurset kunt u de prachtigste gevilde borduurmotieven maken. Het effect ontstaat als u zonder garen borduurt met de speciale naald die de vezels van de stof laat vervilten. Het effect van de versiering kan totaal anders worden door verschillende soorten stof/wol te gebruiken.

Inhoud

- A. Viltvoet
- B. Viltspoel
- C. Steekplaatdekseltje voor vilten
- D. Viltnaalden (x5)
- E. Schroef

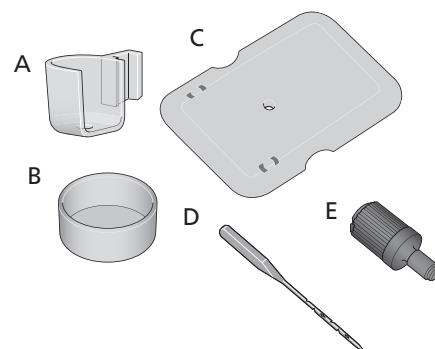

821068096  
J L voor borduurmachines

Stoffen

Vrijwel alle stoffen kunnen worden gevilt met de creative™ punch borduurset. Achteraf geven sommige stoffen echter een beter resultaat dan andere wanneer ze worden versierd of gewassen.

De aanbevolen stoffen zijn van natuurlijke vezels, zoals wol en lontwol. De stoffen kunnen het best opgeruwd zijn of een ingeweven structuur hebben.

Opgeruwde stoffen hechten zich aan een opgeruwd oppervlak of natuurlijke vezels of aan een basis van gemengde vezels.

Gebruik geen synthetische „kreukvrije” stoffen en stoffen met een glad oppervlak.

Het effect is per stof verschillend. Probeer het altijd uit op een proeflapje voordat u gaat beginnen..

In de borduuring inspannen

Als u met viltnaalden borduurt, wordt er geen garen gebruikt. De stof wordt met de goede kant omlaag in de borduuring gespannen.

Bij het borduren van vrijstaande borduurmotieven of als u lontwol gebruikt, is er een wateroplosbare versterking nodig.





### Vilttechnieken

Er zijn drie ontwerpen beschikbaar om te downloaden van [pfaff.com](http://pfaff.com). Elk ontwerp vertegenwoordigt een vilttechniek: vrijstaand, enkellaags en meerlaags borduurwerk. Deze technieken worden hieronder uitgelegd.

Bezoek [creativate.com](http://creativate.com) voor toegang tot 40 gratis viltmotieven in de Designcatalogus. Bovendien zijn er meer dan 150 viltmotieven beschikbaar met een betaald CREATIVATE-abonnement.



1. VRIJSTAAND BORDUURMOTIEF

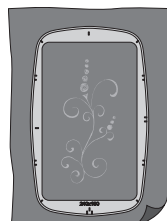

2. BORDUURMOTIEF MET ENKELE STOF-LAAG

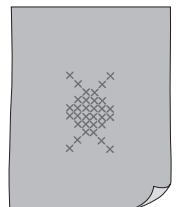
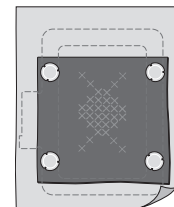

3. BORDUURMOTIEF MET MEERDERE STOF-LAGEN



## DYNAMISCH VERENDE VOET



820991096

J1, 3

m.u.v quilt expression 4.0

68003167

L

De dynamisch verende voet wordt gebruikt voor borduren en voor naaien en quilten uit de vrije hand. De naaivoet is ontworpen om u goed zicht te geven zodat u eenvoudig kunt meanderen of een motief op de stof kunt volgen. De vering zorgt ervoor dat de stof niet omhoog komt met de naald terwijl de steek wordt gevormd, zodat u meer controle heeft over uw naaiwerk.

1. Schakel het IDT systeem uit en draai het schroefje op de achterkant van de naaivoethouder voorzichtig los.
2. Druk de dynamisch verende voet samen. Leid de pen van de naaivoet in het kruisvormige gat van de naaivoethouder. De arm van de naaivoet moet achter de naaldschroef zijn.
3. Draai de schroef aan.
4. Rijg garen in de machine.
5. Stel de machine in op de modus Dynamisch verende voet 6D. De transporteur gaat automatisch omlaag.

### Borduren

Bij het borduren gaat de naaivoet omhoog en omlaag met de naald voor een meer gelijkmatige balans tussen de boven- en de onderdraad.

### Uit de vrije hand

1. Leg de quilt onder de naaivoet.
2. Selecteer een rechte steek en begin te naaien. U geleidt de stof handmatig. Uw beweging bepaalt de lengte van de steek.
3. Beweeg uw quilt soepel en gelijkmatig en behoud steeds dezelfde snelheid voor gelijkmatige steken.

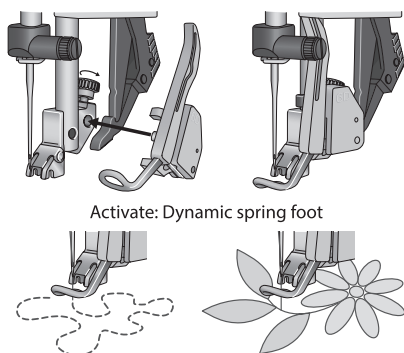

## creative BORDUURVOET



820280096

creative 2170, 2144, 2140,  
2134, 2124

De borduurvoeten zijn speciaal ontworpen voor de borduurfuncties van de naai- en borduurmachines van PFAFF®. Kies de juiste voet voor uw machine.



## creative NAALDENSET VOOR OPEN BORDUURWERK



820945096  
EFGJLK  
voor borduurmachines

Met de creatieve borduurnaaldenset met opengewerkte steken kun je eenvoudig opengewerkte steken maken. Deze set helpt je op weg!

Inhoud: INSPIRA opengewerkte steken, multifunctionele tool/knopenhouders, cd met instructievideo, borduurontwerpen, meer tips en inspiratie om je op weg te helpen!

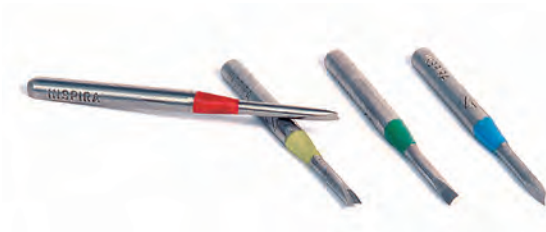

## creative KLOSHOUDER VOOR 8 GARENKLOSSEN



821161096  
JL

Klikt aan de bovenkant van de machine en bevat garenpennen voor 8 garenklossen. De garenpennen zijn genummerd voor de kleurwisseling.

## creative ADAPTER VOOR DE KLOSHOUDER VOOR 8 GARENKLOSSEN

821171096  
L

Heeft u een oudere versie van de PFAFF *creative* kloshouder voor 8 garenklossen en heeft u nu een *creative icon* naai- en borduurmachine? Perfect! Met deze adapters kunt u eenvoudig uw kloshouder ook op uw *creative icon* gebruiken.





# LOCKMACHINE/ OVERLOCK

Naait u graag? Houdt u ervan te werken met al die prachtige stoffen en versieringen van tegenwoordig? Wilt u dat de resultaten net zo perfect zijn als de beste confectie? Dan bent u toe aan een lockmachine van PFAFF! Het is de ideale aanvulling op uw machine die het overneemt waar uw machine stopt.

Ga voor meer informatie naar [pfaffbenelux.com](http://pfaffbenelux.com) of ga naar uw dichtstbijzijnde erkende PFAFF dealer.



admire™ 1000



admire™ 3000



admire™ air 5000



admire™ air 6000



admire™ air 7000



coverlock™ 4.0



coverlock™ 3.0



hobbylock™ 2.5



## OVERLOCKVOETENSET



821283096  
 coverlock 4.0 en 3.0  
 hobbylock 2.5  
 admire air 7000, 6000

Breid de mogelijkheden van uw PFAFF *admire* air 7000/6000 overlockmachine uit met de overlockvoetenset..

1. Met de rimpelvoet kunt u gemakkelijk stof plooiën.
2. Voeg elastiek toe aan kledingstukken en controleer de hoeveelheid rek met de elastiekvoet.
3. Naai blindzomen of breng kant aan met de blindzoom- en kantvoet.
4. Creëer en naai moeiteloos paspels in woondecoratieprojecten met de paspelvoet.
5. Stabiliseer en voorkom dat naden uitrekken met de bandvoet.

Opmerking: Een enkele laag stof kan ook worden gerimpeld door deze onder de voet te plaatsen en de steeklengte, differentieel transport en bovendraadspanning aan te passen aan de gewenste volheid.



## GOLVENDE DRAADROLZOOMVOET



821443096  
 coverlock 4.0 en 3.0  
 hobbylock 2.5  
 admire air 7000, 6000

Het naaien van decoratieve, golvende zomen is met de golvende draadrolzoomvoet superhandig. Een golvende zoom is een perfecte versiering voor bruidskleding, woondecoraties en meer.

Tip: gebruik stof met stretch voor het beste resultaat. Voor stof zonder rek, knip de stof schuin van draad.

1. Stel de machine in op een 3-draads rolzoom.
2. Bevestig de golvende draadrolzoomvoet.
3. Steek een 0,3 mm nylon vislijn (of iets dergelijks) in de opening in de voet. De vislijn wordt bedekt door de rolzoom.
4. Begin langzaam te naaien. Controleer of de vislijn tijdens het naaien door de rolzoom wordt bedekt.

Tip: 40 gew. rayon borduurgaren in een contrasterende kleur in de bovenste en onderste griepers geven een glanzende kleurrijke rand.

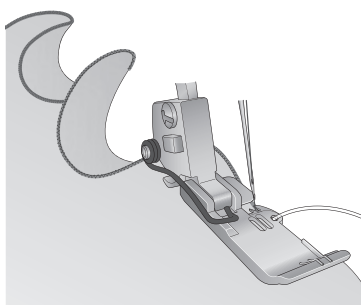

## ELASTIEKVOET



821437096  
coverlock 4.0 and 3.0  
hobbylock 2.5  
admire air 7000, 6000

De elastiekvoet geleidt smal elastiek (6 - 12 mm) en rekt het uit terwijl u het op stof naait. Ideaal voor sportkleding, lingerie en andere technieken waarbij elastiek wordt gebruikt.

1. Stel de overlockmachine in op de gewenste steek.
2. Draai de schroef op de voorkant van de elastiekvoet los om de spanning van het rolletje te halen. Breng het elastiek aan in de voet.
3. Klik de voet op de machine en trek het elastiek tot achter de voet.
4. Draai de spanschroef vast om het elastiek te spannen.
5. Draai aan het handwiel om de eerste paar steken te naaien om het elastiek vast te zetten.
6. Leg de stof onder de naaivoet en naai het elastiek op de stof.
7. Controleer de steek en pas indien nodig de spanning aan.

Let op: Om de rek van het elastiek aan te passen:

- Draai de spanschroef naar rechts voor meer rek
- Draai de schroef naar links voor minder rek.
- Rek de stof niet uit tijdens het naaien.

## BLINDZOOM- &amp; KANTVOET



821442096  
coverlock 4.0 and 3.0  
hobbylock 2.5  
admire air 7000, 6000

De blindzoomvoet is perfect voor het naaien van onzichtbare zomen en voor het aanbrengen van kant. De zoom wordt in één stap genaaid, afgewerkt en afgesneden.

**Instructies voor blindzoom:**

1. Stel de overlockmachine in op de gewenste steek.
2. Klik de blindzoomvoet op de machine.
3. Vouw en pers de zoom. Keer de zoom terug naar de goede kant van de stof toe. Laat 6 mm van de rand uitsteken. (Zie afbeelding.)
4. Leg de zoom onder de naaivoet met de vouw tegen de geleider op de naaivoet.
5. Draai de geleiderschroef los om de geleider zo aan te passen dat de naald net een draad van de vouw grijpt.
6. Geleid de stof terwijl u naait en zorg ervoor dat de vouw van de stof altijd tegen de geleider ligt.
7. Open de stof en pers lichtjes op de verkeerde kant.
8. Maak eerst een proeflapje voordat u echt begint..

**Instructies voor het vastzetten van kant:**

1. Stel de overlockmachine in op de gewenste steek.
2. Klik de blindzoomvoet op de machine.
3. Leg de verkeerde kant van het kant op de goede kant van de stof.
4. Leg dit onder de naaivoet met de uitstekende stof aan de rechterkant van de geleider. De bovenkant van het kant ligt tegen de linkerkant van de geleider.
5. Draai de geleiderschroef los om de geleider zo aan te passen dat de naald net een draad van het kant grijpt.
6. Geleid de stof terwijl u naait en zorg ervoor dat de bovenkant van het kant altijd tegen de geleider ligt.
7. Als u dat gedaan hebt, opent u het kant en legt u het plat. Vouw de naadtoeslag naar de achterkant van de stof en pers.
8. Als u inzetkant gebruikt, herhaalt u dit aan de andere kant

## PASPELVOET



821438096  
 coverlock 4.0 en 3.0  
 hobbylock 2.5  
 admire air 7000, 6000

De paspelvoet is perfect voor het invoegen van verpakte paspel in naden en langs randen voor een persoonlijke afwerking. De rand wordt in één stap tussen de twee lagen stof genaaid. Een gleuf onder de voet helpt bij het geleiden van de paspel. Je kunt ook je eigen paspel maken voor een persoonlijke afwerking. Met de paspelvoet kun je snel en gemakkelijk koord bedekken met stof en paspel in naden steken voor een professionele look!

**Paspels in een naad naaien:**

1. Stel de overlockmachine in op de gewenste steek.
2. Klik de paspelvoet op de machine.
3. Leg de paspel langs de naadlijn op de goede kant van de stof. Leg de tweede lap stof erop met de goede kanten op elkaar.
4. Leg de stof- en koordlaag onder de paspelvoet met het koord in de groef aan de onderkant van de naaivoet.
5. Naai de paspel in de naad.
6. De groef aan de onderkant van de naaivoet geleidt de paspel terwijl u naait..

**Paspels maken van uw stof:**

1. Snij biais- of diagonaal gesneden stroken die breed genoeg zijn om het koord te bedekken plus naadtoeslagen.
2. Leg het koord op de verkeerde kant van de strook en vouw de stof over het koord.
3. Plaats stof en koord onder de paspelvoet met het koord in de groef aan de onderkant van de voet.
4. Naai. De groef geleidt het koord terwijl u naait.

## PARELVOET



821441096  
 coverlock 4.0 en 3.0  
 hobbylock 2.5  
 admire air 7000, 6000

De parelvoet geleidt kraaltjes en parels soepel door een gleuf op de voet zodat u ze eenvoudig op kledingstukken of andere werkstukken kunt naaien..

1. Stel de overlockmachine in op de gewenste steek.
2. Trek het snoer met kraaltjes door de groef op de onderkant van de naaivoet.
3. Klik de parelvoet op de machine.
4. Draai aan het handwiel om de eerste twee steken te naaien die de kralen op hun plaats houden.
5. Naai parels op een stofrand en snijd een heel klein stukje stof af terwijl u naait. Of naai langs de vouw zonder stof af te snijden.

Let op: De naald moet op ongeveer  $\frac{5}{8}$ " (1.5 mm) vanaf de stofrand in de stof steken

## RIMPELVOET



821439096  
 coverlock 4.0 en 3.0  
 hobbylock 2.5  
 admire air 7000, 6000

De rimpelvoet is perfect voor het rimpelen van een enkele laag stof of het gelijktijdig rimpelen en naaien van twee lagen stof (de onderste stoflaag wordt gerimpeld en de bovenste laag blijft plat). Geschikt voor dunne en normale, geweven stoffen.

1. Stel de overlockmachine in op de gewenste steek.
2. Klik de rimpelvoet vast.
3. Plaats de onderste stoflaag (stof die moet worden gerimpeld) tussen de steekplaat en de rimpelvoet helemaal tot aan het snijmes, met de goede kant naar boven.
4. Plaats de bovenste stoflaag in de opening van de rimpelvoet, gelijk met de onderste laag met de goede kant naar beneden.
5. Zet de naaivoet omlaag en naai. Leid de stof tegen de stofgeleider en laat de onderste laag vrij bewegen om te rimpelen.

Tip: Om de volheid van de plooien te vergroten:

- Verhoog de bovendraadspanning.
- Stel het differentieel transport in op een hoger getal.
- Stel de steeklengte in op een hoger getal.

Een enkele laag stof kan ook worden gerimpeld door deze onder de voet te plaatsen en de steeklengte, het differentieel transport en de bovendraadspanning aan te passen tot de gewenste volheid.

## NAADBANDVOET



821440096  
 coverlock 4.0 en 3.0  
 hobbylock 2.5  
 admire air 7000, 6000

De naadbandvoet wordt gebruikt om naadbanden op naden aan te brengen om te voorkomen dat deze uitrekken. Dit is speciaal geschikt voor het verstevigen van schouderaden. Voor deze naaivoet kunt u naden in één stap naaien en verstevigen.

1. Stel de overlockmachine in op de 4-draads overlocksteek.
2. Leg het naadband in de geleiders op de naaivoet.
3. Pas de geleiders met de schroef aan, aan de breedte van het band.
4. Klik de naadbandvoet op de machine.
5. Naai de naad.

Let op: Werkt het beste met naadband van 8 mm breed.



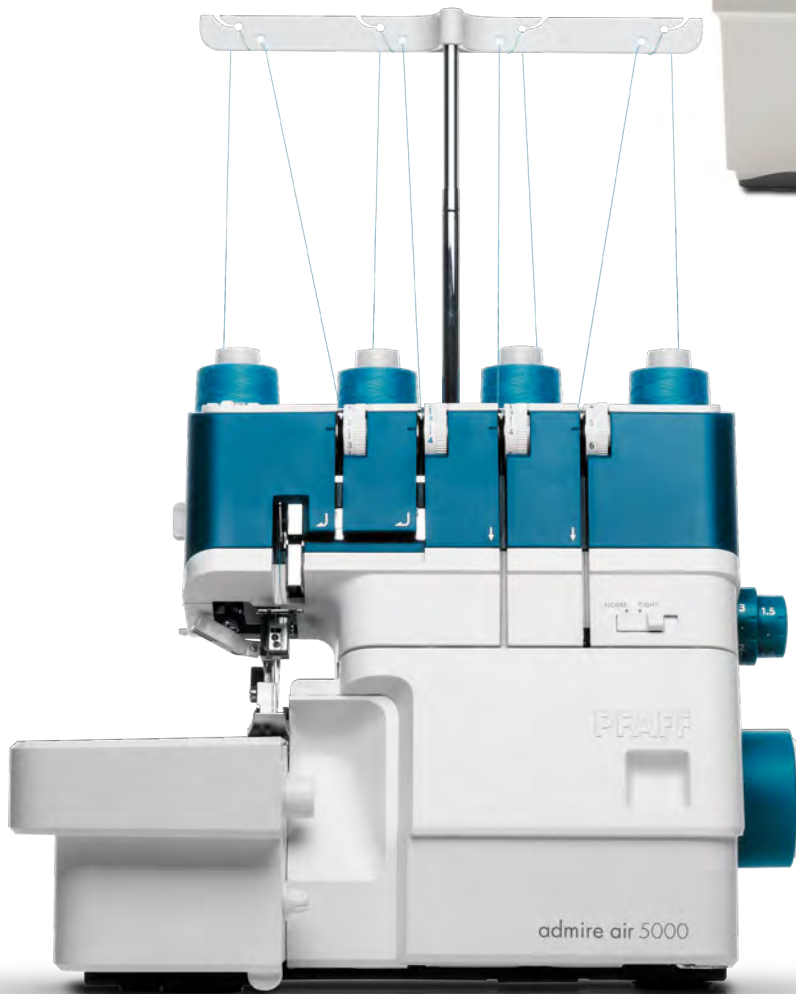

admire air 2000

admire air 5000  
SIERVOETENSET



821221096  
admire air 5000

Deze set bevat 6 accessoires, perfect voor het versieren van naaiprojecten.

**Inclusief:**

- Koordvoet (Type A) Voor garen of nylonkoord, om randen en zomen vast te zetten of om decoratieve golvende randen te creëren
- Koordvoet (Type B) Om koord of naadband toe te voegen om uitrekken te voorkomen
- Paspelvoet 3 mm Voor het naaien van verpakte biezen in naden en op randen voor een op maat gemaakte afwerking
- Paspelvoet 5 mm
- Parelvoet met geleider Bevestig eenvoudig kralen- of parelsnoeren aan kledingstukken

admire air 5000  
Utility Feet Kit

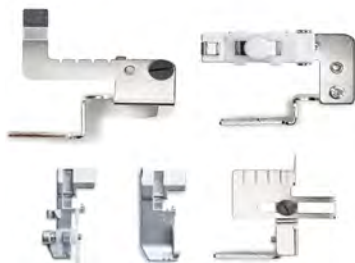

821220096  
admire air 5000

Deze set bevat 5 accessoires, ideaal voor het vereenvoudigen van naaiprocessen.

**Inclusief:**

- Verzamelen van gehechtheid Perfect om een laag stof op een andere laag te verzamelen
- Blinde zoomvoet Creëert een onzichtbare zoom, knipt en werkt af in één stap
- Verzamelvoet Creëert plooien in lichte tot middelzware stoffen
- Elastische verzamelvoet Rekt en naait smal elastiek vast aan de rand van de stof. Ideaal voor sportkleding, lingerie en andere projecten.
- Stoffengids Om naden recht te houden tijdens het naaien en om naden plat te locken wanneer het mes omlaag is

RIMPELVOET



821365096  
admire 1000

De rimpelvoet is perfect voor het rimpelen van een enkele laag stof of twee lagen stof waarbij de onderste laag stof wordt gerimpeld en de bovenste laag gewoon glad blijft. Geschikt voor dunne en normaal geweven stof..

1. Stel de overlockmachine in op de gewenste steek.
2. Klik de rimpelvoet op de machine.
3. Schuif de onderste laag stof (de te rimpelen stof) tussen de steekplaat en de rimpelvoet, helemaal tot aan het mesje, met de goede kant omhoog.
4. Schuif de bovenste stoflaag in de opening van de rimpelvoet en op gelijke hoogte met de onderste laag met de goede kant omlaag.
5. Breng de naaivoet omlaag en begin te naaien. Geleid de stof tegen de stofgeleider en laat de onderste laag vrij transporteren om te rimpelen.

Tip: Zo krijgt u een nog voller rimpel effect:

- Verhoog de bovendraadspanning.
- Zet het differentieel transport op een hoger cijfer.
- Zet de steeklengte op een hoger cijfer.



821117096  
admire 3000

U kunt ook een enkele laag stof rimpelen door de stof onder de naaivoet te leggen en de steeklengte, het differentieel transport en de bovendraadspanning op de gewenste volheid in te stellen.

## BLINDZOOMVOET

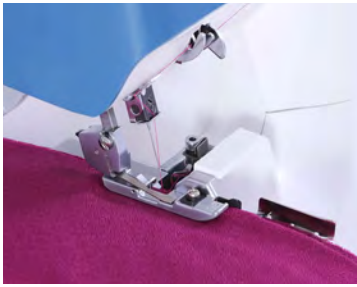

821366096  
admire 1000



821119096  
admire 3000

De blindzoomvoet is perfect voor het naaien van onzichtbare zomen. De zoom wordt in één eenvoudige stap genaaid, afgewerkt en afgesneden.

1. Stel de overlockmachine in op de gewenste steek.
2. Klik de blindzoomvoet op de machine.
3. Vouw en pers de zoom. Keer de zoom terug naar de goede kant van de stof toe. Laat 6 mm van de rand uitsteken.
4. Leg de zoom onder de naaivoet met de vouw tegen de geleider op de naaivoet.
5. Draai de geleiderschroef los, om de geleider zo aan te passen dat de naald net een draad van de vouw grijpt.
6. Geleid de stof terwijl u naait en zorg ervoor dat de vouw van de stof altijd tegen de geleider ligt.
7. Open de stof en strijk lichtjes op de verkeerde kant.
8. Maak eerst een proeflapje voordat u echt begint.



## ELASTIEKVOET



821367096  
admire 1000



821145096  
admire 3000

De elastiekvoet geleidt smal elastiek en rekt het uit terwijl u het op de stof naait. Ideaal voor het naaien van sportkleding, lingerie en andere technieken waarbij elastiek wordt gebruikt.

1. Stel de overlockmachine in op de gewenste steek.
2. Maak de schroef op de voorkant van de elastiekvoet los om de spanning van het rolletje te halen. Breng het elastiek aan in de voet.
3. Klik de voet op de machine en trek het elastiek tot achter de voet.
4. Draai de spanschroef vast om het elastiek te spannen.
5. Draai aan het handwiel om de eerste paar steken te naaien om het elastiek vast te zetten.
6. Leg de stof onder de naaivoet en naai het elastiek op de stof.
7. Controleer de steek en pas indien nodig de spanning aan.

Opmerking: Om de rek van het elastiek aan te passen:

- Draai de spanschroef naar rechts voor meer rek.
- Draai de spanschroef naar links voor minder rek.
- Rek de stof niet uit tijdens het naaien.

## PASPELVOET



821368096  
admire™ 1000

De paspelvoet is geschikt voor het aanbrengen van kant en klare paspels in zomen en op randen voor een mooie afwerking. De sierstrook wordt in één stap tussen de twee lagen stof genaaid. De paspel wordt geleid door een groef onder de voet. U kunt ook uw eigen paspels maken voor een op maat gemaakte afwerking.

Een paspel in een naad naaien:

1. Stel de overlockmachine in op de gewenste steek.
2. Klik de paspelvoet op de machine
3. Leg de paspel langs de naadlijn aan de goede kant van de stof. Leg de tweede lap stof erop met de goede kanten op elkaar.
4. Leg de stof- en koordlaag onder de paspelvoet met het koord in de groef aan de onderkant van de voet.
5. Naai de paspel in de naad.
6. De groef aan de onderkant van de naaivoet geleidt de paspel terwijl u naait..

Naaien van eigengemaakte paspels:

1. Snijd bias- of diagonaal gesneden stroken die breed genoeg zijn om het koord te bedekken plus naadtoeslagen.
2. Leg het koord op de verkeerde kant van de strook en vouw de stof over het koord.
3. Plaats de stof en het koord onder de paspelvoet met het koord in de groef aan de onderkant van de voet.
4. Naai. De groef geleidt het koord terwijl u naait..

## PARELVOET



821369096  
admire™ 1000

De parelvoet geleidt kraaltjes en parels soepel door een gleuf en geleider van de naaivoet zodat u ze eenvoudig op kledingstukken of andere werkstukken kunt naaien.

1. Stel de overlockmachine in op de gewenste steek.
2. Trek het snoer met kraaltjes door de gleuf en geleider van de parelvoet.
3. Klik de parelvoet op de machine.
4. Draai aan het handwiel om de eerste twee steken te naaien die de kralen op hun plaats houden.
5. Naai parels op de stofrand en snijd een heel klein stukje stof af terwijl u naait. Of naai langs de vouw zonder stof af te snijden.

Opmerking: De naald moet op ongeveer 15 mm van de stofrand in de stof steken.

## PASPEL- EN KRALENVOET



De paspel- en kralenvoet is ideaal voor het inzetten van paspels in naden of het bevestigen van kralen, parels of pailletten. De groef aan de onderkant van de voet geleidt de paspel tijdens het maken en innaaien. De open geleider aan de voorkant van de voet geleidt gemakkelijk kralen, parels en pailletten tijdens het naaien.

821118096  
*admire air 3000*

## DEKSTEEK NAAIVOETENSET



- Vergroot uw zichtbaarheid tijdens het naaien met de transparante deksteekvoet.
- Creëer prachtige decoratieve randen en effecten met de platte naadvoet en de naai- en vouwvoet.
- Riemen en riemlussen zijn moeiteloos te maken met de band- en riemlusvoet.
- Voeg biesjes, koordplooiïjes toe en maak zelfs prachtige decoratieve versieringen met de paspelvoet met koordgeleider.

821284096  
*admire air 7000, 6000,*  
*coverlock 4.0, 3.0*



## PLATTE NAAOVOET

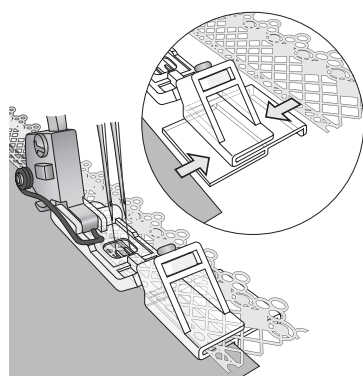

Met de platte naadvoet kunt u eenvoudig met een deksteek kant en sierranden aan de bovenkant van de stof aanbrengeп voor prachtige decoratieve randen en effecten..

1. Stel de machine in op de deksteek.
2. Klik de Platte naadvoet op de machine.
3. Gebruik de standaard-steekinstellingen. Pas ze aan indien nodig.
4. Breng de stofrand aan in het onderste gedeelte aan de linkerkant van de naaivoet. Schuif de stof onder de naaivoet en onder de naalden.
5. Breng de sierrand aan in het bovenste gedeelte aan de rechterkant van de naaivoet. Schuif de sierrand naar de achterkant van de naaivoet achter de naalden en laat een kort stukje sierrand over achter de naalden.  
**Tip: Schuif de stof en de sierrand met behulp van een pincet in de juiste positie onder de naalden.**
6. Breng de naalden omlaag in de sierrand en in de stof. Zet de platte naadvoet omlaag.
7. Houd de stof tijdens het naaien in uw linkerhand en de sierrand in uw rechterhand.

**Tip:** Als u een afgewerkte stofrand wilt, perst u een naad van 6 mm naar de goede kant van de stof voordat u de stof in de platte naadvoet aanbrengt. Het kant bedekt de knipranden van de stof terwijl het wordt vastgenaaid.

## NAAI- EN VOUWVOET



Gebruik de naai- en vouwvoet om de rand van de stof af te werken en tegelijkertijd een kantrand aan te brengen.

1. Stel de machine in op een brede deksteek.
2. Gebruik de standaard-steekinstellingen. Pas ze aan indien nodig.
3. Bevestig de naai- en vouwvoet.
4. Schuif de kniprand van de stof met de goede kant boven door de geleider (afbeelding 1).
5. Schuif de stof naar achteren onder de naaivoet en de naalden.
6. Plaats het kant in de juiste kantgeleider en trek een stukje kant van ongeveer 2,5 cm tot achter de voet (afbeelding 2). Gebruik indien nodig een pincet.
7. Laat de naaivoet zakken. Houd de stof in uw linker- en het kant in uw rechterhand en begin te naaien.

**Tip:** Pas de schroef op de geleider aan om indien nodig de steekpositie bij te stellen.

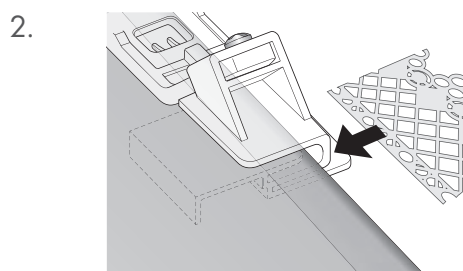
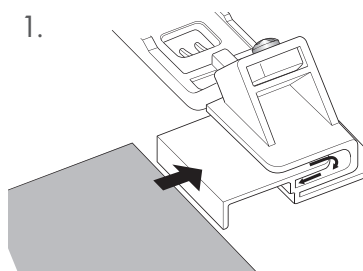

## TRANSPARANTE DEKSTEЕКVOЕТ

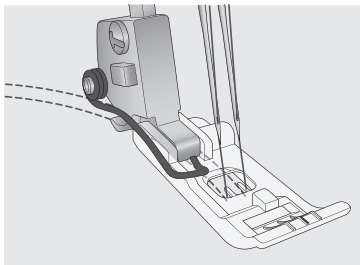

Met de transparante deksteekvoет heeft u tijdens het naaien een goed zicht op de stof en op eventuele markeringslijnen.

1. Stel de machine in op een deksteek of een kettingsteek.
2. Teken met een wateroplosbare markeerpen een lijn op de stof om de steeklijn te markeren.
3. Klik de transparante deksteekvoет op de machine.
4. Gebruik de standaard-steekinstellingen. Pas ze aan indien nodig.
5. Leg de stof onder de naaivoет en de naalden. Begin te naaien op de stof zonder eerst de ketting af te hechten.
6. Gebruik de rode middenmarkering op de naaivoет als geleider terwijl u een lijn volgt die op de stof is getekend. De transparante deksteekvoет geeft u zeer goed zicht op de gemarkeerde lijn en op uw stof terwijl u naait.

## BAND- EN RIEMLUСVOЕТ

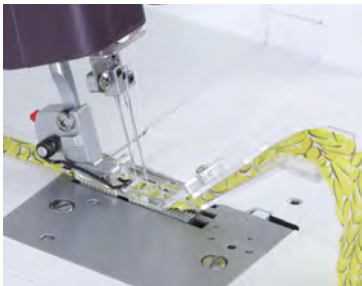

Met de band- en riemlusvoет kunt u eenvoudig bandjes en riemlussen maken met een deksteek. Knip een strook stof en leid deze door de naaivoет. De strook stof wordt tijdens het naaien automatisch gevouwen en vastgenaaid.

1. Stel de machine in op een brede deksteek.
2. Gebruik de standaard-steekinstellingen. Pas ze aan indien nodig.
3. Knip een strook stof, 25 mm breed.
4. Knip de bovenkant van de strook af in een punt, met een hoek van 45 graden.
5. Breng de afgeknipte hoek aan in de geleider met de goede kant van de stof omhoog. Trek de geknipte strook door de gleuf en onder de naaivoет. Laat het uiteinde van de strook uitsteken achter de naaivoет (afbeelding 1). Gebruik indien nodig een pincet om de strook aan te brengen in de naaivoет.
6. Klik de band- en riemlusvoет op de machine.
7. Schuif de strook ongeveer 5 cm achter de naaivoет.
8. Laat de naaivoет zakken. Zorg ervoor dat de beide knipranden van de strook naar binnen zijn gevouwen voordat u gaat naaien. Naai de eerste paar steken. Stop en knip de draden dicht bij de naaivoет af en ga dan weer door met naaien.
9. Houd voor een gelijkmatig transport de strook stof lichtjes vast onder de eerste geleider aan de voorkant van de naaivoет (afbeelding 2).
10. Naai met gemiddelde snelheid. Controleer de stof terwijl u naait voor een goed transport.

**Tip:** Naai de gevouwen stofstrook zonder extra stof eronder om bandjes en riemlussen te maken of naai de gevouwen biaisstrook op een andere stof voor decoratieve effecten.

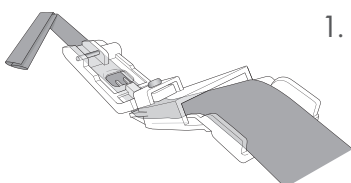

1.

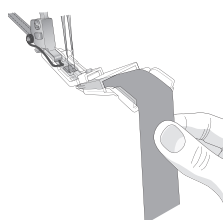

2.

## PASPELVOET VOOR KOORDGELEIDER

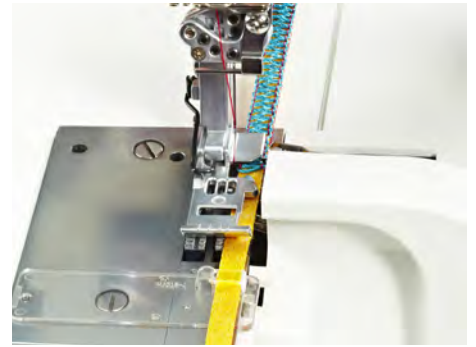

Met de paspelvoet voor koordgeleider kunt u paspels, koordplooien en sierranden maken.

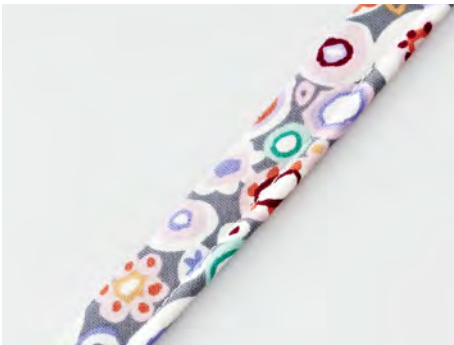

PASPEL



KOORDPLOOIEN



SIERRAND

## PASPEL

1.

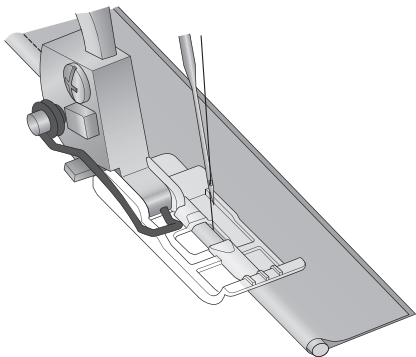

Maak eenvoudig uw eigen paspel:

1. Stel de machine in op een kettingsteek.
2. Gebruik de standaardsteekinstellingen. Pas ze aan indien nodig.  
**Let op: De machine raadt naald D aan, maar u moet voor deze techniek naald E gebruiken.**
3. Klik de paspelvoet op de machine. (De koordgeleider wordt bij deze techniek niet gebruikt.)
4. Leg het koord in de gleuf aan de onderkant van de voet en zorg dat het koord ongeveer 5 cm uitsteekt aan de achterkant van de voet.  
**Let op: Gebruik koord van 1.5 - 2.0 mm dik.**
5. Knip schuin van draad een strook van 25 mm breed.
6. Wikkel de stof rond het koord voor de naaivoet. Schuif de stof onder de naaivoet.
7. Breng de naaivoet omlaag en naai net naast het koord op de stof (afbeelding 1). Houd het koord achter de naaivoet vast als u begint te naaien.

## BIEZEN

2.

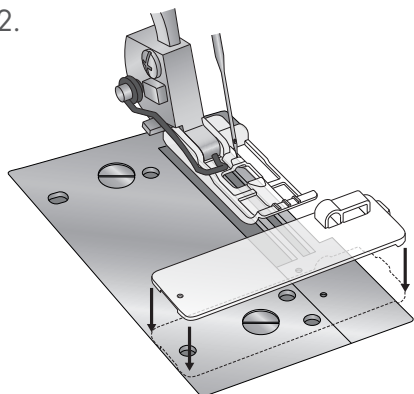

U kunt een trapunto effect krijgen door een deksteek over een koord in de geleider te stikken.

1. Stel de machine in op een brede deksteek.  
Let op: De machine raadt de naalden C en E aan, maar u moet voor deze techniek naalden D en E gebruiken.
2. Bevestig de paspelvoet en bevestig de koordgeleider volgens afbeelding 2.
3. Steek het koord in het ronde gat van de koordgeleider en plaats het in de gleuf aan de onderkant van de passepoilvoet.
4. Leg de stof met de goede kant naar boven bovenop het koord. Schuif het onder de naaivoet tot onder de naalden (afbeelding 3).
5. Breng de naalden omlaag in de stof. Breng de naaivoet omlaag en begin op gemiddelde snelheid te naaien. Houd het koord achter de voet vast wanneer u begint met naaien.

3.

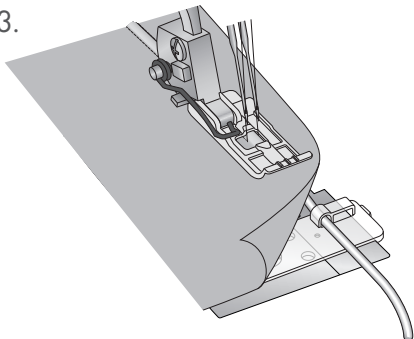

## SIERBAND

4.

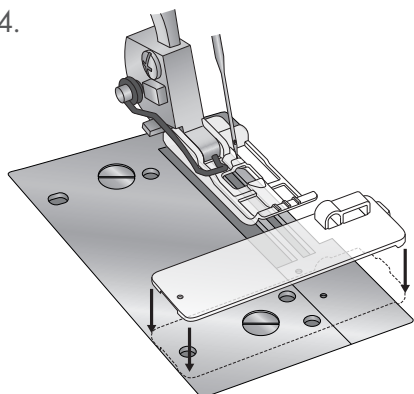

Gebruik sierband en lint om speciale effecten en unieke afwerkingen te creëren.

1. Stel de machine in op 3-draads brede decoratieve flatlocksteek, met siergaren in de grijpers.
2. Klik de standaardnaaivoet op de machine en zet de koordgeleider vast zoals op de afbeeldingen te zien is (afbeelding 4).
3. Leg een 6 mm breed lint met de goede kant naar beneden in de rechthoekige opening van de geleider.
4. Plaats het lint onder de naaivoet aan de rechterkant van de naald en laat een 5 cm lang stukje achter de naaivoet uitsteken.
5. De naald moet net naast, en niet in, de rand van het lint in de machine gaan (afbeelding 5).
6. Naai over het lint om sierband te maken.  
Tip: Maak uw sierband lang genoeg om het in drie stukken te knippen en vlecht het vervolgens (afbeelding 6).

5.

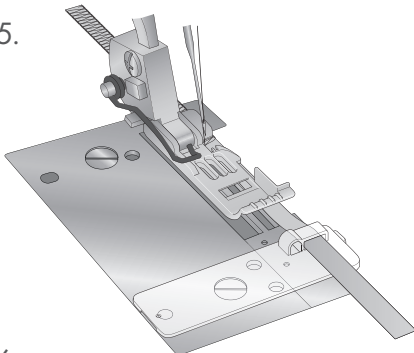

6.



## DEKSTEЕК ZOOMAPPARAAT

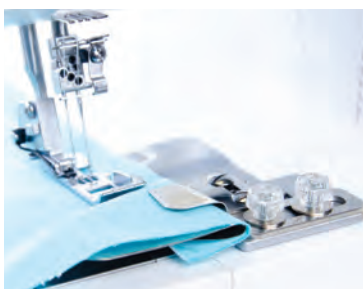

821264096

coverlock™ 4.0 en 3.0  
 admire™ air 7000, 6000



Het deksteek zoomapparaat wordt gebruikt om 25 mm stof om te vouwen zodat er een perfecte rechte zoom ontstaat zonder veel te strijken.

**Aanbevolen stof:** Geweven stof (dun en normaal) en rekbare stof (dun en normaal).

1. Stel de machine in op een deksteek breed, smal of drievoudig met steeklengte 3.0. Plaats de bevestigingsplaat op de machine. Plaats de twee schroeven in de opening en schroef de bevestigingsplaat vast.
2. Plaats het zoomapparaat op de bevestigingsplaat en stel het zoomapparaat helemaal naar rechts af. Zet het zoomapparaat vast met de twee schroeven en sluitringen.
3. Vouw een zoom van 25 mm in de stof en strijk de eerste paar centimeters met uw vingers plat.
4. Schuif de stof met de goede kant naar boven in het zoomapparaat vanaf de rechterkant, zodat de zoom onder de geleider krult.
5. Breng de naaivoet omhoog en trek de stof onder de naaivoet en recht naar achteren, 2-3 cm achter de naald. Zet de naaivoet omlaag en draai aan het handwiel om een paar steken te maken om de steken in de stof vast te zetten.
6. Naai een paar steken en kijk of de deksteek op de juiste positie wordt genaaid. Om de steekpositie te veranderen, draait u de schroeven los en verplaatst u het zoomapparaat naar links om de gewenste naaldpositie te bereiken. Naai een proeflapje voordat u uw project naait.
7. Houd de stof naar beneden omgevouwen bij het invoeren in de geleider om ervoor te zorgen dat de stof tijdens het naaien omvouwt.

### Tips en Hints

1. Als uw machine beschikt over een vrije arm dan is het naaien van een doorlopende/ronde zoom nog gemakkelijker.
2. Verhoog de steeklengte naar 4.0 als u dikkere stoffen gebruikt of bij naaien over een dikke naad.
3. Geef stof bij het naaien over een dikke naad de stof wat extra hulp wanneer deze door de zoomgeleider gaat.

■ ■ ■ TASSEN



## LOCKMACHINE ROLTAS



821458096

Ontworpen om uw machine veilig op te bergen en gemakkelijk te vervoeren

- Gewatteerde binnenkant beschermt de machine tegen stof en schade
- Met vier 360° zwenkwielen en een telescopische handgreep is transport eenvoudig
- Handige opbergruimte aan de binnen- en buitenkant
- Afmeting: 52.1 cm × 41.9 cm × 50.8 cm
- Cool Grey polyester keperstof aan de buitenkant

## KLEINE ROLTAS



821459096

De kleine PFaff roltas vervoert op een veilige manier zowel uw machine als accessoires.

- Gewatteerde binnenkant beschermt de machine tegen stof en schade
- Met vier 360° zwenkwielen en een telescopische handgreep is transport eenvoudig
- Handige opbergruimte aan de binnen- en buitenkant
- Afmeting: 62.2 cm × 38.1 cm × 49.5 cm
- Cool Grey polyester keperstof aan de buitenkant

## GROTE ROLTAS



821460096

De kleine PFaff roltas vervoert op een veilige manier zowel uw machine als accessoires.

- Gewatteerde binnenkant beschermt de machine tegen stof en schade
- Met vier 360° zwenkwielen en een telescopische handgreep is transport eenvoudig
- Handige opbergruimte aan de binnen- en buitenkant
- Afmeting: 76.2 cm × 40.6 cm × 50.8 cm
- Cool Grey polyester keperstof aan de buitenkant

## CREATIVE VERWACHT BAGAGESET



821475096

Veilig transport en opslag van zowel uw PFaff creative expect 350 naai- en borduurmachine als accessoires. De tas heeft voldoende opbergruimte en een elegant ontwerp.

- Gemaakt van premium stof
- Met een verlengde handgreep en rolwielen is transport eenvoudig
- De tas voor de borduureenheid heeft een band aan de achterkant, waardoor deze gemakkelijk aan de machinetas kan worden bevestigd
- Inclusief grote vakken voor het opbergen van accessoires



## DECORATIEVE VERSIERBOX



821330096

De PFAFF decoratieve versierbox bevat een kralensnoer, koord, organzalint, satijnlint en chenillegaren (3.7 meter van elk) waarmee u het nieuwe *creative* versierapparaat eenvoudig kunt uittesten. U krijgt ook een link naar een gratis ontwerp!

- Witte kralen van 4 mm
- Zwart koord van 3 mm
- Organzalint van 6 mm
- Organzalint van 10 mm
- Satijnlint van 6 mm
- Satijnlint van 10 mm
- Chenillegaren

## QUILTERS BOX



821332096

De PFAFF quilters box bevat een hoogwaardig assortiment „must-have“ accessoires voor quilters.

- Roterende zelfherstellende snijmat (30 x 30 cm)
- Rolmes + vervangbladen
- Liniiaalset (15 x 30 cm en 15 x 15 cm)
- PFAFF® naalden:  
Universele naalden 80/12 5 stuks  
Verschillende quiltnaalden 5 stuks

## SPOELOPWINDER



821376096

J, L

Tijdbesparend - U hoeft de draad nooit uit uw machine te halen om een spoel op te winden.

- Gemakkelijk opwinden van de spoel met één druk op de knop en automatische uitschakeling wanneer de spoel vol is
- Draagbare, compacte spoelopwinder, zodat u hem gemakkelijk overal mee naartoe kunt nemen
- Stroomadapter (meegeleverd) of op batterijen
- Speciaal ontworpen voor gebruik met PFAFF-spoelen

# ■ ■ ■ SCHARENCOLLECTIE

PFAFF scharen zijn speciaal samengesteld voor het knippen van elk type draad en stof in uw naaiproces. Elke schaar heeft een specifieke taak en zorgt voor een professionelere afwerking

Ga voor meer informatie naar [pfaffbenelux.com](http://pfaffbenelux.com) of ga naar uw dichtstbijzijnde erkende PFAFF dealer.





### GEBOGEN BORDUURSCHAAR 8.9 CM

- Gebogen bladen voor moeilijk bereikbare plekken.
- Zeer fijne scherpe punt voor precisieknippen en meer nauwkeurigheid.

821288996



### BORDUURSCHAAR MET MICROPUNT 10.2 CM

- Ideaal voor het knippen van kleine, moeilijk te bereiken plekken, het doorsteken van stof en het knippen van kleine, strakke draadjes.
- Zeer fijne scherpe punt voor precisieknippen en meer nauwkeurigheid

821286996



821287996

### GEBOGEN BORDUURSCHAAR MET MICROPUNT 10.2 CM

- Ideaal voor het knippen van kleine, moeilijk te bereiken plekken, het doorprikken van stof en het knippen van kleine, strakke draadjes.
- De gebogen bladen beschermen uw naaiwerk.
- Zeer fijne scherpe punt voor precisieknippen en meer nauwkeurigheid.



821289996

### EASY SNIP SCHAAR 11.4 CM

- Werkt met een veer. Kan zowel door links- als rechtshandigen gebruikt worden
- Perfect voor personen met aandoeningen die daardoor geen normale garenschaar kunnen gebruiken.
- Knip niet langer onbedoeld in stof.
- Dun, gebogen blad - U kunt zo dichtbij komen als u wenst zonder uw naaiwerk te beschadigen of erin te steken.



### GEBOGEN PINCET 11.4 CM

- Eenvoudige bediening - Knijp de pincet samen om hem te openen en laat hem los om hem te sluiten.
- Houd uw stof of garen vast zonder de pincet dicht te knijpen. Superhandig!
- Uitstekende keuze voor creatief handwerk waarbij kleine voorwerpen precies op hun plaats moeten worden gehouden.

821290996



### DUBBEL GEBOGEN BORDUURSCHAAR 15.2 CM

- Dankzij het dubbel gebogen design kunt u uw hand gemakkelijker boven het werkstuk in de borduuring of bij de naaimachine manoeuvreren.
- Met de gebogen bladen kunt u veilig en beheerst knippen zonder dat de stof beschadigt.

821291996



821292996

### APPLICATIESCHAAR VOOR RECHTSHANDIGEN 15.2 CM

- De speciale vorm biedt een grote mate van nauwkeurigheid om gemakkelijk langs randen te knippen.
- De perfecte schaar om rondom applicaties te knippen, versteviging aan de achterkant van uw borduurwerk weg te knippen en om dicht langs naden te knippen.



821293996

### APPLICATIESCHAAR VOOR LINKSHANDIGEN 15.2 CM

- Met deze schaar voor linkshandigen heeft u zicht op de juiste kant van het snijblad.
- De speciale vorm biedt een grote mate van nauwkeurigheid om gemakkelijk langs randen te knippen.
- De perfecte schaar om rondom applicaties te knippen, versteviging aan de achterkant van uw borduurwerk weg te knippen en om dicht langs naden te knippen.



821297996

### APPLICATIESCHAAR 15.2 CM

- De perfecte schaar om stofranden en garen dichtbij, precies en snel af te knippen.
- Met de messcherpe randen en punten kunt u over de volledige lengte van het blad, tot aan de punt, knippen.



821294996

### STILETTO 15.2 CM

- Compact op te bergen met power lock schroefontwerp.
- Verwijder fijne steken en gebruik de stiletto als geleider om stof tegen de naald te houden of te duwen.



### TORNMESJE 15.2 CM

- Het extra scherpe blad snijdt gemakkelijk door ongewenste steken.
- Handvat met schroefvergrendeling voor eenvoudige vervanging van het lemmet.

821296996



### GEBOGEN SCHAAR 20.3 CM

- De gebogen bladen houden de stof plat.
- Knijpt lange stukken en is dus ideaal voor patronen, naden of lange stofdelen.
- Met de scherpe randen kan door meerdere lagen heen worden geknipt.
- Met deze ergonomische schaar voor zowel links- als rechtshandigen knijpt u grote projecten gemakkelijk en moeiteloos.

821295996



# ■ ■ ■ NAALDEN

Wat voor soort project u ook naait, PFAFF heeft de juiste naaimachinaald voor de klus. Zorg ervoor dat u uw naald elke 6-8 uur naaien vervangt of bij het naaien van een andere stofsoort aanpast. Alleen dan krijgt u een optimaal resultaat. Het onderstaande pictogram is een handige herinnering.

Ga voor meer informatie naar [pfaffbenelux.com](http://pfaffbenelux.com) of ga naar uw dichtstbijzijnde erkende PFAFF dealer.





### 134R TITANIUMNAALDEN

821349096 (size 100/16 - 10 stuks)

821352096 (size 110/18 - 10 stuks)

De titanium coating is bestand tegen lijm en maakt de naald slijtbestendiger. Ook prikt de naald gemakkelijk door dicht geweven stoffen.



### BALLPOINTNAALDEN

821300096 (dikte 70/10 - 5 stuks)

821301096 (dikte 80/12 - 5 stuks)

821302096 (dikte 90/14 - 5 stuks)

821356096 (dikte 100/16 - 5 stuks)

821303096 (mix - 5 stuks)

Ontworpen om tussen de draden van gebreide stoffen te steken zonder deze te beschadigen, dankzij de afgeronde punt.



### NAALDEN VOOR OPEN BORDUURWERK

821206096 (mis - 4 stuks)

Maak snel en eenvoudig prachtige ontwerpen met stofuitsnijdingen en omgekeerde applicaties, zonder moeizaam knipwerk.



For optimal performance, PFAFF® recommends changing your needle every 6-8 hours of sewing and/or type of fabric.



## JEANSNAALDEN

- 821354096 (dikte 70/10 - 5 stuks)
- 821290096 (dikte 80/12 - 5 stuks)
- 821291096 (dikte 90/14 - 5 stuks)
- 821292096 (dikte 100/16 - 5 stuks)
- 821293096 (dikte 110/18 - 5 stuks)
- 821208096 (mix - 5 stuks)

Voorkomt het beschadigen van de stof en het overslaan van steken dankzij het verstevigd blad met afgeronde punt en taps toelopend uiteinde.

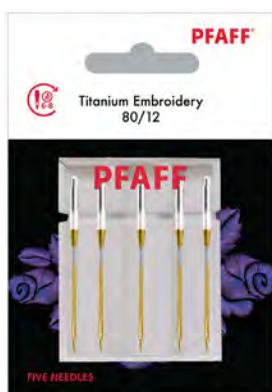

## EMBROIDERY (TITANIUM)

- 821198096 (dikte 80/12 - 5 stuks)
- 821297096 (dikte 90/14 - 5 stuks)

Voorkomt overmatige wrijving. Voor perfect borduren en decoratief naaien.

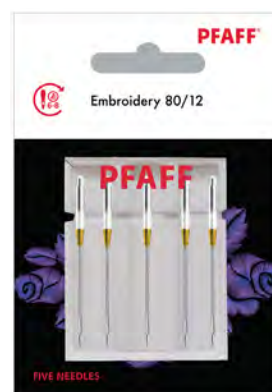

## EMBROIDERY

- 821295096 (dikte 80/12 - 5 stuks)
- 821296096 (dikte 90/14 - 5 stuks)
- 821197096 (Assorted - 5 stuks)

Voorkomt overmatige wrijving. Voor perfect borduren en decoratief naaien.

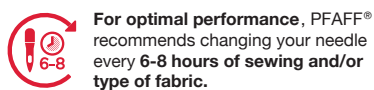

For optimal performance, PFAFF® recommends changing your needle every 6-8 hours of sewing and/or type of fabric.

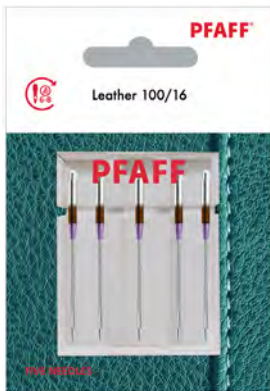

## LEERNAALDEN

- 821304096 (dikte 80/12 - 5 stuks)
- 821200096 (dikte 90/14 - 5 stuks)
- 821305096 (dikte 100/16 - 5 stuks)
- 821306096 (dikte 110/18 - 5 stuks)

Prikt door leer en ander stug, niet-geweven materiaal zoals imitatieleer en -suede zonder grote gaten te maken dankzij de wigvorm van de iets scherpere naaldpunt.



## MICROTEXNAALDEN

- 821307096 (dikte 60/08 - 5 stuks)
- 821308096 (dikte 70/10 - 5 stuks)
- 821309096 (dikte 80/12 - 5 stuks)
- 821310096 (dikte 90/14 - 5 stuks)
- 821202096 (Assorted - 5 stuks)

Perfect voor microvezels, polyester en andere synthetische stoffen. Met zijn zeer dunne, scherpe punt is deze naald bij uitstek geschikt voor het precies doorstikken van quilts.

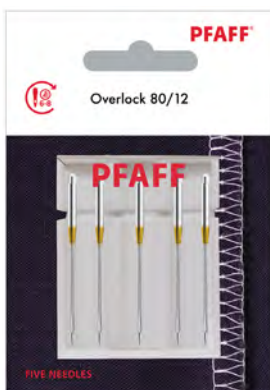

## OVERLOCKNAALDEN

- 821311096 (dikte 80/12 - 5 stuks)
- 821199096 (dikte 90/14 - 5 stuks)

Speciaal ontworpen voor overlocken.



For optimal performance, PFAFF® recommends changing your needle every 6-8 hours of sewing and/or type of fabric.



## QUILTNAALDEN (TITANIUM)

821314096 (dikte 80/12 - 5 stuks)

821315096 (dikte 90/14 - 5 stuks)

De stof kan gemakkelijker worden doorgestoken. De taps toelopende naaldpunt zorgt er bovendien voor dat er geen steken worden overgeslagen..

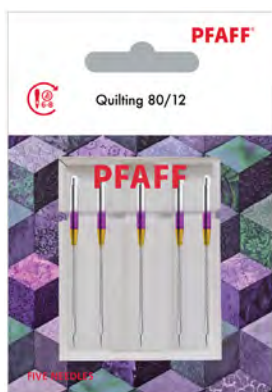

## QUILTNAALDEN

821312096 (dikte 80/12 - 5 stuks)

821313096 (dikte 90/14 - 5 stuks)

821201096 (mix - 5 stuks)

De stof kan gemakkelijker worden doorgestoken. De taps toelopende naaldpunt zorgt er bovendien voor dat er geen steken worden overgeslagen.



## STRETCHNAALDEN

821343096 (dikte 80/12 - 5 stuks)

821207096 (dikte 90/14 - 5 stuks)

Perfect voor het naaien van rekbare stoffen. De punt is afgerond, maar minder afgerond dan de ballpointnaald om door dikkere stoffen te prikken.



For optimal performance, PFAFF® recommends changing your needle every 6-8 hours of sewing and/or type of fabric.



## DOORSTIKNAALDEN

821317096 (dikte 80/12 - 5 stuks)

821196096 (dikte 90/14 - 5 stuks)

821318096 (dikte 100/16 - 5 stuks)

Bereik perfect rechte steeklijnen met dikke of meervoudige garens met dit zeer grote oog van de naald.



## TWEELINGNAALD JEANS

821353096 (4.0mm - dikte 100/16 - 1 stuks)

Create two rows of stitches simultaneously and uses two spools of thread and one bobbin thread.

Maak in één keer twee rijen steken. Gebruik twee bovendraaden en één onderdraad.



## TWEELINGNAALD BORDUURWERK

821358096 (2.0mm - dikte 75/11 - 1 stuks)

Maak twee rijen steken tegelijk en gebruik twee klossen garen en één onderdraad.

Het grote oog en de afgeronde punt zorgen voor probleemloos borduren en decoratief naaien.



## TWEELINGNAALD STRETCH

821204096 (2.5mm - dikte 75/11 - 1 stuks)

821205096 (4.0mm - dikte 75/11 - 1 stuks)

Maak twee rijen steken in rekbare stoffen met een afgeronde naaldpunt voor het doorsteken van dikkere stoffen.

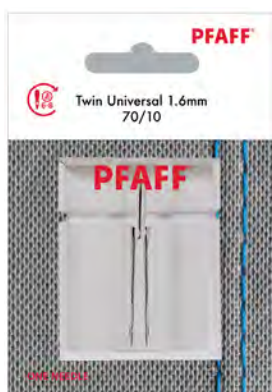

## TWEELINGNAALD UNIVERSEEL

821361096 (1.6mm - dikte 70/10 - 1 stuks)

821285096 (1.6mm - dikte 80/12 - 1 stuks)

821286096 (2.0mm - dikte 80/12 - 1 stuks)

821203096 (2.5mm - dikte 80/12 - 1 stuks)

821288096 (3.0mm - dikte 90/14 - 1 stuks)

821289096 (4.0mm - dikte 80/12 - 1 stuks)

821287096 (4.0mm - dikte 90/14 - 1 stuks)

821357096 (4.0mm - dikte 100/16 - 1 stuks)

Maak in één keer twee rijen steken. Gebruik twee bovendraden en één onderdraad.



## TWEELINGZWAARDNAALD

821362096 (2.5mm - dikte 100/16 - 1 stuks)

Voor mooie ajoursteken maakt de zwaardnaald een gaatje in uw stof, terwijl de naaimachine om het gaatje heen naait.



For optimal performance, PFAFF® recommends changing your needle every 6-8 hours of sewing and/or type of fabric.

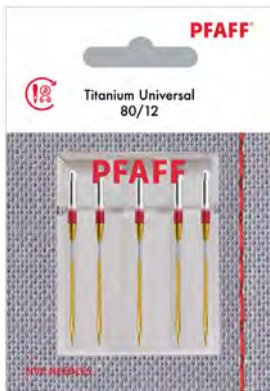

## UNIVERSELE NAALDEN (TITANIUM)

821328096 (dikte 80/12 - 5 stuks)

821329096 (dikte 90/14 - 5 stuks)

Met de afgeronde punt en het taps toelopend uiteinde glijdt deze naald gemakkelijk door gebreide en geweven stoffen.



## UNIVERSELE NAALDEN

821345096 (dikte 60/08 - 5 stuks)

821319096 (dikte 70/10 - 5 stuks)

821324096 (dikte 70/10 - 5 stuks)

821194096 (dikte 80/12 - 5 stuks)

821344096 (dikte 80/12 - 5 stuks)

821325096 (dikte 80/12 - 10 stuks)

821320096 (dikte 90/14 - 5 stuks)

821326096 (dikte 90/14 - 10 stuks)

821321096 (dikte 100/16 - 5 stuks)

821327096 (dikte 100/16 - 10 stuks)

821322096 (dikte 110/18 - 5 stuks)

821346096 (dikte 120/21 - 5 stuks)

821323096 (mix - 5 stuks)

821195096 (mix - 10 stuks)

Met de afgeronde punt en het taps toelopend uiteinde glijdt deze naald gemakkelijk door gebreide en geweven stoffen.

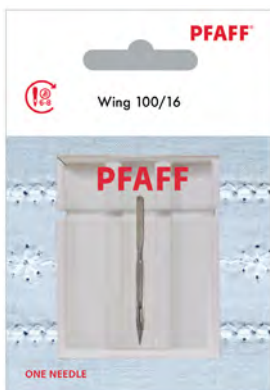

## ZWAARDNAALD

821298096 (dikte 100/16 - 1 stuks)

821299096 (dikte 120/21 - 1 stuks)

Voor mooie ajoursteken maakt de zwaardnaald een gaatje in uw stof, terwijl de naaimachine om het gaatje heen naait.



For optimal performance, PFAFF® recommends changing your needle every 6-8 hours of sewing and/or type of fabric.



# VERSTEVIGINGEN



## AQUA MAGIC VERSTEVIGING 15" X 10 YD



821423096

PFAFF Aqua Magic is een zachte stofachtige versteving die gemakkelijk oplost in water. Aqua Magic is ideaal voor elke toepassing waarbij 100% van de versteving moet worden opgelost. Omdat PFAFF Aqua Magic versteving volledig wegspoelt, zal het uw project zacht en buigzaam maken, niet stijf.

Aanbevolen gebruik: Voor vrijstaand kant, emblemen en 3-D applicaties; knip een stuk Aqua Magic versteving dat groot genoeg is om in de borduuring te passen (reken borduuringafmeting plus ten minste 2,5 cm aan alle vier zijden)..

1. Om de versteving te verwijderen wanneer het borduurwerk klaar is, knipt u alle grote stukken weg.
2. Dompel het borduurwerk onder in veel zeer warm tot heet water. Voortdurend bewegen in het warmwaterbad om eventuele resterende vezels te verwijderen.
3. Minstens 10 minuten ondergedompeld houden. Grondig afspoelen met zeer warm water. Herhaal het proces indien nodig voor dichte stiksels of dikkere stoffen.
4. Plaats het item op een vlakke ondergrond totdat het goed droog is

## WHISPER WEB MESH VERSTEVIGING 12" X 10 YD



821400096

PFAFF Whisper Web Mesh is een semi-transparante polyester versteving die zeer zacht en toch sterk is. Het wordt gebruikt als permanente achterkant en is ideaal voor delicate stoffen en lichtgekleurde kledingstukken en stoffen. Door de transparante aard van deze versteving worden de dikte, stijfheid en schaduwvorming die kenmerkend zijn voor andere soorten permanente verstevingen, geëlimineerd. Whisper Web Mesh versteving is perfect voor toepassingen die dicht op de huid worden gedragen.

1. Knip een stuk Whisper Web Mesh versteving dat groot genoeg is voor de gekozen borduuring (borduuringafmeting plus minstens 2,5 cm aan alle vier zijden).
2. Span Whisper Web Mesh versteving en de stof in de borduuring zonder de stof uit te rekken.
3. Borduur het borduurwerk.
4. Knip de overtollige versteving zo dicht mogelijk bij de buitenrand weg.
5. Volg de normale onderhoudsinstructies voor wassen en drogen, afhankelijk van het type stof.

## TEAR-A-WAY VERSTEVIGING BULK 15" X 25 YD



821397096

PFAFF Tear-A-Way is een stevige, middelzware scheurversteving. U kunt eenvoudig 1-2 lagen versteving aanbrengen afhankelijk van het aantal steken of de vuldichtheid van het borduurwerk. De stevige kwaliteit maakt het gemakkelijk om overtollige versteving weg te scheuren en laat weinig resten achter rond de geborduurde randen.

1. Knip een stuk Tear-A-Way versteving dat groot genoeg is voor de gekozen borduuring (borduuringafmeting plus ten minste 2,5 cm aan alle vier de zijden).
2. Plaats de versteving aan de verkeerde kant van de stof. Span de stof en de versteving in de borduuring. Span de borduuring aan, trek gelijktijdig aan de stof en versteving.
3. Borduur het borduurwerk.
4. Scheur overtollige versteving weg

## AQUA MAGIC VERSTEVIGING WIDE 20" X 10 YD



821424096

PFAFF Aqua Magic is een zachte stofachtige versterking die gemakkelijk oplost in water. Aqua Magic is ideaal voor elke toepassing waarbij 100% van de versterking moet worden opgelost. Omdat PFAFF Aqua Magic versterking volledig wegspoelt, zal het uw project zacht en buigzaam maken, niet stijf.

Aanbevolen gebruik: Voor vrijstaand kant, emblemen en 3-D applicaties; knip een stuk Aqua Magic versterking dat groot genoeg is om in de borduuring te passen (reken borduuringafmeting plus ten minste 2,5 cm aan alle vier zijden).

1. Om de versterking te verwijderen wanneer het borduurwerk klaar is, knipt u alle grote stukken weg.
2. Dompel het borduurwerk onder in veel zeer warm tot heet water. Voortdurend bewegen in het warmwaterbad om eventuele resterende vezels te verwijderen.
3. Minstens 10 minuten ondergedompeld houden. Grondig afspoelen met zeer warm water. Herhaal het proces indien nodig voor dichte stiksels of dikkere stoffen.
4. Plaats het item op een vlakke ondergrond totdat het goed droog is.
5. Spoel grondig uit met zeer warm water. Herhaal het proces indien nodig voor dichte stiksels of dikkere stoffen.
6. Leg het item op een vlakke ondergrond tot het volledig droog is.

## TEAR-A-WAY WIDE VERSTEVIGING 20" X 10 YD



821399096

PFAFF Tear-A-Way is een stevige, middelzware scheurversterking. U kunt eenvoudig 1-2 lagen versterking aanbrengen afhankelijk van het aantal steken of de vuldichtheid van het borduurwerk. De stevige kwaliteit maakt het gemakkelijk om overtollige versterking weg te scheuren en laat weinig resten achter rond de geborduurde randen.

1. Knip een stuk Tear-A-Way versterking dat groot genoeg is voor de gekozen borduuring (borduurriingafmeting plus ten minste 2,5 cm aan alle vier de zijden).
2. Plaats de versterking aan de verkeerde kant van de stof. Span de stof en de versterking in de borduuring. Span de borduuring aan, trek gelijktijdig aan de stof en versterking.
3. Borduur het borduurwerk.
4. Scheur overtollige versterking weg

## WHISPER WEB WIDE 20" X 10 YD



821402096

PFAFF Whisper Web Mesh is een semi-transparante polyester versterking die zeer zacht en toch sterk is. Het wordt gebruikt als permanente achterkant en is ideaal voor delicate stoffen en lichtgekleurde kledingstukken en stoffen. Door de transparante aard van deze versterking worden de dikte, stijfheid en schaduwvorming die kenmerkend zijn voor andere soorten permanente versterkingen, geëlimineerd. Whisper Web Mesh versterking is perfect voor toepassingen die dicht op de huid worden gedragen.

1. Knip een stuk Whisper Web Mesh versterking dat groot genoeg is voor de gekozen borduuring (borduurriingafmeting plus minstens 2,5 cm aan alle vier zijden).
2. Span Whisper Web Mesh versterking en de stof in de borduuring zonder de stof uit te rekken.
3. Borduur het borduurwerk.
4. Knip de overtollige versterking zo dicht mogelijk bij de buitenrand weg.
5. Volg de normale onderhoudsinstructies voor wassen en drogen, afhankelijk van het type stof.

## AQUA MAGIC PLUS VERSTEVIGING 15" X 10 YD



821404096

PFAFF Aqua Magic Plus is een wateroplosbare versterking met toevoeging van een wateroplosbare lijm. PFAFF Aqua Magic Plus is een weefselachtige versterking met een dunne laag lijm waarmee u uw stof aan de versterking in de borduuring kunt "plakken". Het is geweldig voor kleine items of stoffen die niet in de borduuring mogen worden gespannen. Omdat de PFAFF Aqua Magic Plus versterking volledig wegspoelt, zal het uw project zacht en buigzaam maken, niet stijf.

1. Knip Aqua Magic Plus versterking groot genoeg om in de borduuring te passen (afmetingen van de borduuring plus minimaal 2,5 cm aan alle vier de zijden).
2. Span de versterking met de papieren kant naar boven in de borduuring en maak met een naald of speld een kruisje in het verwijderbare papier. Verwijder het papier om het kleverige oppervlak bloot te leggen. Plaats het te borduren item met de goede kant naar boven in het midden van het blootgelegde kleverige oppervlak.
3. Om sjaals van garen of lint te maken, legt u de linten en garens op het kleverige oppervlak en bedekt u ze vervolgens met een in water oplosbare film voordat u gaat borduren.
4. Als u klaar bent, knipt u de buitenrand weg en dompelt u het geheel onder in ruim warm tot heet water.
5. Beweeg het item voortdurend heen en weer om alle vezels van de versterking te verwijderen.
6. Houd het item 10 minuten ondergedompeld in heet water.
7. Spoel het item grondig af met zeer warm water. Herhaal het proces indien nodig voor dichte steken of zwaardere stoffen.
8. Gebruik bij hard water een waterontharder of gedestilleerd water voor een betere oplosbaarheid.
9. Leg het item op een vlakke ondergrond totdat het volledig droog is.

## TEAR N WASH VERSTEVIGING 15" X 10 YD



821433096

PFAFF Tear-N-Wash is een middelzware scheurversterking met de unieke mogelijkheid om de resterende stukken na het wassen uit te wassen. Tear-N-Wash laat weinig of geen zichtbare tekenen van versterking achter, maar behoudt steun in het geborduurde gebied.

**Aanbevolen gebruik:** Perfect om te gebruiken als versterking aan de achterkant van de stof voor borduurwerk op handdoeken, dekens, geweven overhemden, badjassen, sportkleding en sjaals. Eenmaal gewassen, worden kleine vezels aan de onderzijde van borduursteken vergrendeld om permanente ondersteuning te bieden aan het borduurwerk.

**Belangrijk:** Niet gebruiken aan de bovenkant van de stof of als versterking voor kant, 3D-applicaties, eyelet, open borduurwerk of badge-borduursels.

1. Knip een stuk Tear-N-Wash af dat groot genoeg is om in de borduuring te passen (afmetingen van de borduuring plus minimaal 2,5 cm aan alle vier de zijden).
2. Leg de versterking op de verkeerde kant van de stof. Span de stof en versterking samen in de borduuring.
3. Span de borduuring en trek de stof en versterking gelijkmatig aan.
4. Borduur en haal het werkstuk uit de borduuring.
5. Verwijder zoveel mogelijk van de versterking. Het grootste deel van de resterende stukjes zal tijdens het wassen verdwijnen.
6. Er kan een kleine hoeveelheid restvezels rond de randen achterblijven.

## TEAR-A-WAY VERSTEVIGING 15" X 10 YD



821396096

PFAFF Tear-A-Way is een stevige, middelzware scheurversterking. U kunt eenvoudig 1-2 lagen versterking aanbrengen afhankelijk van het aantal steken of de vuldichtheid van het borduurwerk. De stevige kwaliteit maakt het gemakkelijk om overtollige versterking weg te scheuren en laat weinig resten achter rond de geborduurde randen.

## TEAR-A-WAY FAST/EASY VERSTEVIGING 15" X 10 YD



821434096

Tear-A-Way Fast & Easy is een tijdelijke versterking die kan worden gebruikt als achterkant voor de meeste geweven stoffen. Het licht gestructureerde oppervlak zorgt ervoor dat de stof goed blijft zitten en minder verschuift tijdens het opspannen. Fast & Easy Tear-A-Way-versterking is gemaakt van gerecyclede katoenvezels en vormt daarmee een milieuvriendelijk alternatief voor traditionele tear-a-way-producten. Deze versterking is heel gemakkelijk te verwijderen en laat zelfs bij gebruik van meerdere lagen nauwelijks vezels achter.

1. Knip een stuk Fast & Easy Tear-A-Way versterking dat groot genoeg is voor de geselecteerde borduuring (afmetingen van de borduuring plus minimaal 2,5 cm aan alle vier de zijden).
2. Span de stof en de versterking samen in de borduuring en trek ze strak.
3. Leg extra lagen Fast & Easy Tear-A-Way versterking tussen de borduuring en de machine voor extra ondersteuning bij borduurmotieven met een hoog aantal steken.
4. Borduur het borduurwerk.
5. Scheur voorzichtig de overtollige versterking weg.
6. Als er meerdere lagen worden gebruikt, verwijder dan één laag per keer om vervorming van de stof en/of steken te voorkomen.

## TEAR-A-WAY LIGHT VERSTEVIGING 15" X 10 YD



821395096

PFAFF Tear-A-Way Light is bedoeld voor borduurmotieven met een laag stekenaantal, zoals redwork of contourontwerpen. Gebruik maximaal 3 lagen Tear-A-Way Light in de borduuring. Aanbevolen voor alle geweven stoffen en elk stabiel materiaal.

1. Knip een stuk Tear-A-Way versterking dat groot genoeg is voor de geselecteerde borduuring (afmetingen van de borduuring plus minimaal 2,5 cm aan alle vier de zijden).
2. Plaats de versterking op de verkeerde kant van de stof. Span de stof en de versterking samen in de borduuring.
3. Span de borduuring vast en trek de stof en de versterking gelijkmatig aan.
4. Borduur het ontwerp.
5. Scheur de overtollige versterking weg.

## WHISPER WEB MESH LIGHT VERSTEVIGING 12" X 10 YD



821401096

PFAFF Whisper Web Mesh is een semi-transparante polyester versterking die zeer zacht en toch sterk is. Het wordt gebruikt als permanente achterkant en is ideaal voor delicate stoffen en lichtgekleurde kledingstukken en stoffen. Door de transparante aard van deze versterking worden de dikte, stijfheid en schaduwvorming die kenmerkend zijn voor andere soorten permanente versterkingen, geëlimineerd. Whisper Web Mesh versterking is perfect voor toepassingen die dicht op de huid worden gedragen.

1. Knip een stuk Whisper Web Mesh versterking dat groot genoeg is voor de gekozen borduuring (borduuringsafmeting plus minstens 2,5 cm aan alle vier zijden).
2. Span Whisper Web Mesh versterking en de stof in de borduuring zonder de stof uit te rekken.
3. Borduur het borduurwerk.
4. Knip de overtollige versterking zo dicht mogelijk bij de buitenrand weg.
5. Volg de normale onderhoudsinstructies voor wassen en drogen, afhankelijk van het type stof.

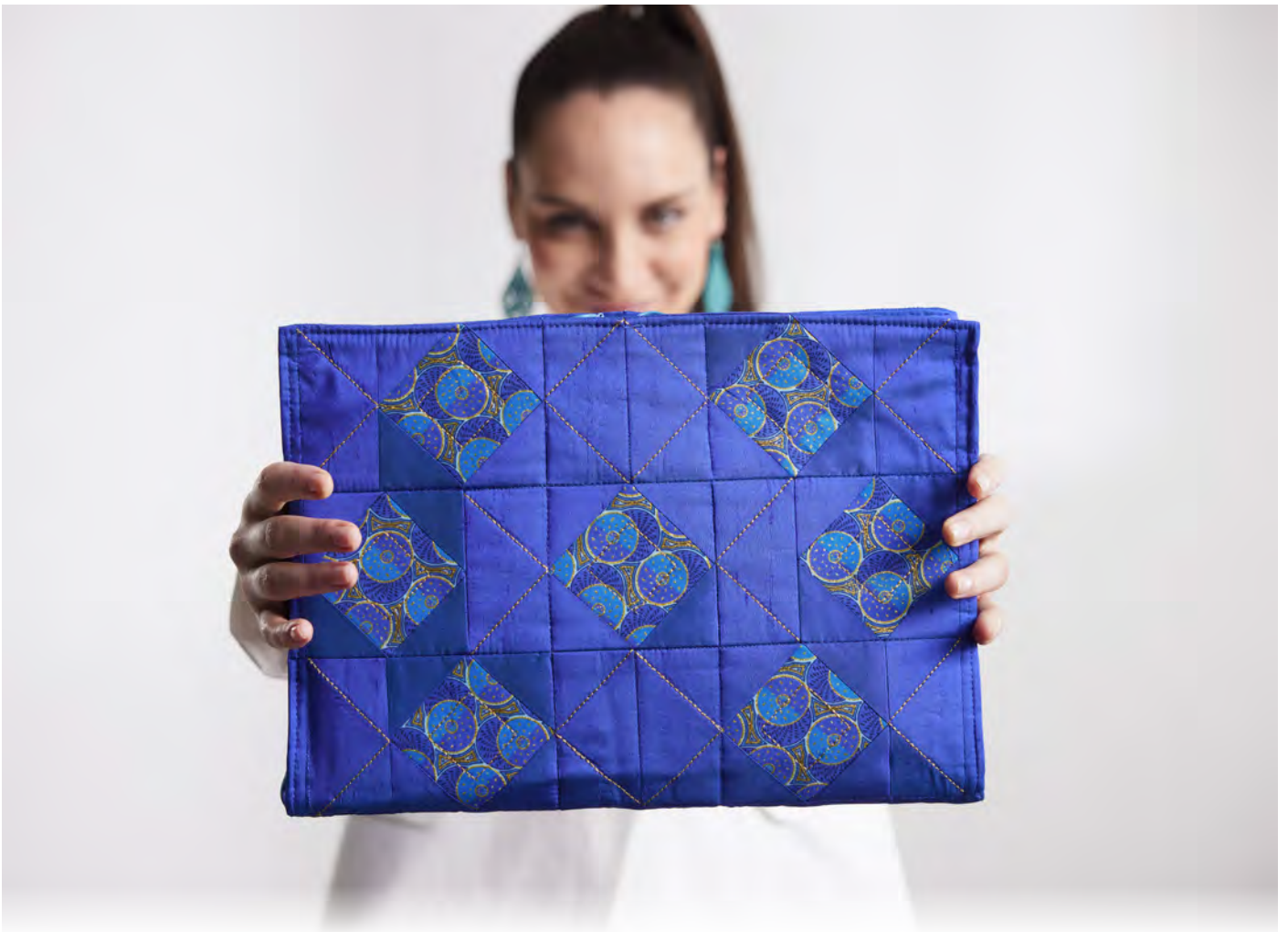

## WAT IS HET GEHEIM VAN EEN PERFECTE NAAD?

De stof wordt van onder en van boven gelijktijdig getransporteerd, ongeacht de steek, de steeklengte of -breedte. Het resultaat: het wegglijden van de stof behoort tot het verleden! Ideaal bij het quilten. Alleen de machines van PFAFF beschikken over het originele IDT systeem (Ingebouwd Dubbel Transport)!



De stof wordt van onder en van boven gelijktijdig getransporteerd.

**IDT**  **TM**

Ga voor meer informatie naar [pfaffbenelux.com](https://www.pfaffbenelux.com)

Gedrukt voor SVP Sewing Brands LLC, 300 2nd Ave S, Nashville, TN 37201.

PFAFF, CREATIVE, CREATIVE ICON, CREATIVE PERFORMANCE, PERFORMANCE, PERFORMANCE ICON, IDT, VARIMATIC, HOBBY, TIPTRONIC, EXPRESSION, QUILT EXPRESSION, CREATIVE EXPRESSION, SELECT, STRETCH & JEANS, CLASSICSTYLE, FREESTYLE, QUILT AMBITION, AMBITION, AMBITION ESSENTIAL, PASSPORT, SMARTER BY PFAFF, CREATIVE SENSATION, CREATIVE VISION, MYSEWNET, en CREATIVATE zijn de exclusieve handelsmerken van Singer Sourcing Limited LLC of haar Gelieerde Ondernemingen. © 2026 Singer Sourcing Limited LLC of haar gelieerde ondernemingen. Alle rechten voorbehouden.

ITEM #821387096



2022-1A